

FLUIDRA

2026

ΕΛΛΗΝΙΚΟΣ ΚΑΤΑΛΟΓΟΣ



ASTRALPOOL





57

ΧΡΟΝΙΑ ΗΓΕΤΗΣ
στον παγκόσμιο κλάδο της πισίνας

ASTRALPOOL 

FLUIDRA

2.102M€

Πωλήσεις

+477M€

EBITDA

+128

Υποκαταστήματα
Πωλήσεων

+36

Κέντρα παραγωγής

+6.500

Υπάλληλοι

47

Χώρες

Είμαστε ηγέτης στον παγκόσμιο κλάδο της πισίνας.

Το χαρτοφυλάκιό μας περιλαμβάνει μερικές από τις πιο αξιόπιστες μάρκες, συμπεριλαμβανομένων των Jandy®, AstralPool®, Polaris®, Cepex®, Zodiac®, CTX Professional® και Gre®. Προσφέρουμε στους πελάτες μας μια εκτεταμένη γκάμα προϊόντων τόσο στην οικιακή όσο και στην εμπορική αγορά πισίνας και ευεξίας, και έχουμε υποκαταστήματα σε 47 χώρες και παρουσία σε πάνω από 156 χώρες.

Έχουμε πάνω από 6.500 υπαλλήλους και τους απαραίτητους πόρους για να επιταχύνουμε την καινοτομία σε κρίσιμους τομείς όπως η ενεργειακή απόδοση, η ρομποτική και το Διαδίκτυο των πραγμάτων.

Το Σχέδιο Περιβαλλοντικής, Κοινωνικής και Διακυβέρνησης (ESG) 2020-2026 και το Σχέδιο Υπευθυνότητάς μας, στοχεύουν να ενσωματώσουν τις αρχές της βιωσιμότητας, της κοινωνικής δικαιοσύνης και της υπεύθυνης εταιρικής διακυβέρνησης στον τρόπο με τον οποίο ασκούμε τις δραστηριότητές μας παγκοσμίως καθώς και στις τοπικές κοινότητες στις οποίες δραστηριοποιούμαστε.

Η αποστολή μας, που μας οδηγεί κάθε πρωί που ερχόμαστε στη δουλειά, είναι:

Να δημιουργήσουμε την τέλεια εμπειρία πισίνας με υπευθυνότητα.

Και το όραμά μας, είναι: **Να βελτιώσουμε τη ζωή μέσω καινοτόμων και βιώσιμων λύσεων που μεταμορφώνουν τον τρόπο με τον οποίο οι άνθρωποι απολαμβάνουν το νερό για αναψυχή και υγεία.**

Ευχαριστούμε πολύ για τη στήριξη και την πίστη σας στη διάρκεια αυτών των πέντε δεκαετιών. Η Fluidra είναι αφοσιωμένη όσο ποτέ στην αποστολή της και εξελίσσεται, υποστηρίζοντας την ανάπτυξη της επιχείρησής σας για τις επόμενες γενιές.

Μια παγκόσμια δύναμη

46%

Ευρώπη

44%

Ηνωμένες Πολιτείες

10%

Ο υπόλοιπος κόσμος

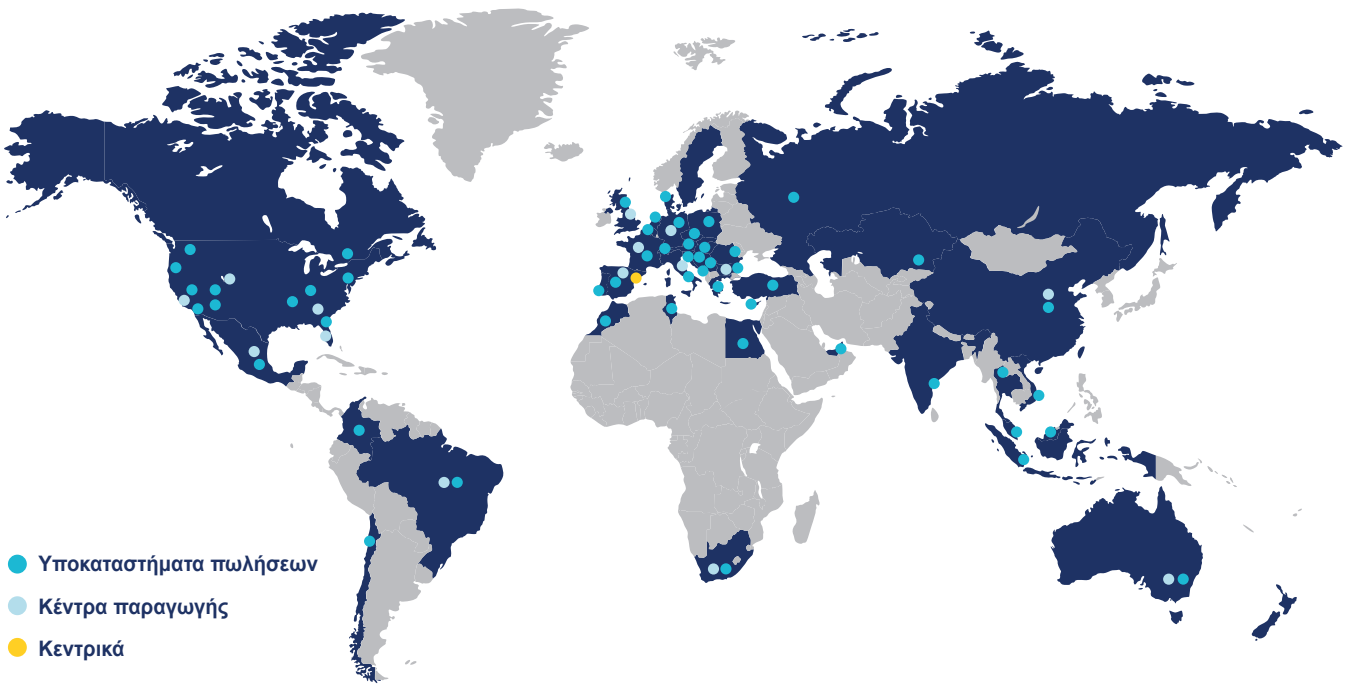

Ιδιαίτερα αναγνωρισμένα Brands

Jandy

ASTRALPOOL

Polaris

ZODIAC

BARACUDA
THE TRUSTED NAME IN POOL CARE



AQUA
PRODUCTS™

COVERPOOLS

CEPEX

ctx
pro

SR Smith

AQUA
FORTE
PROFESSIONAL WATER PRODUCTS

GRAND EFFECTS
FIRE & WATER ELEMENTS

FLUIDRA
POOL

PISCINE
LAGHETTO

taylor

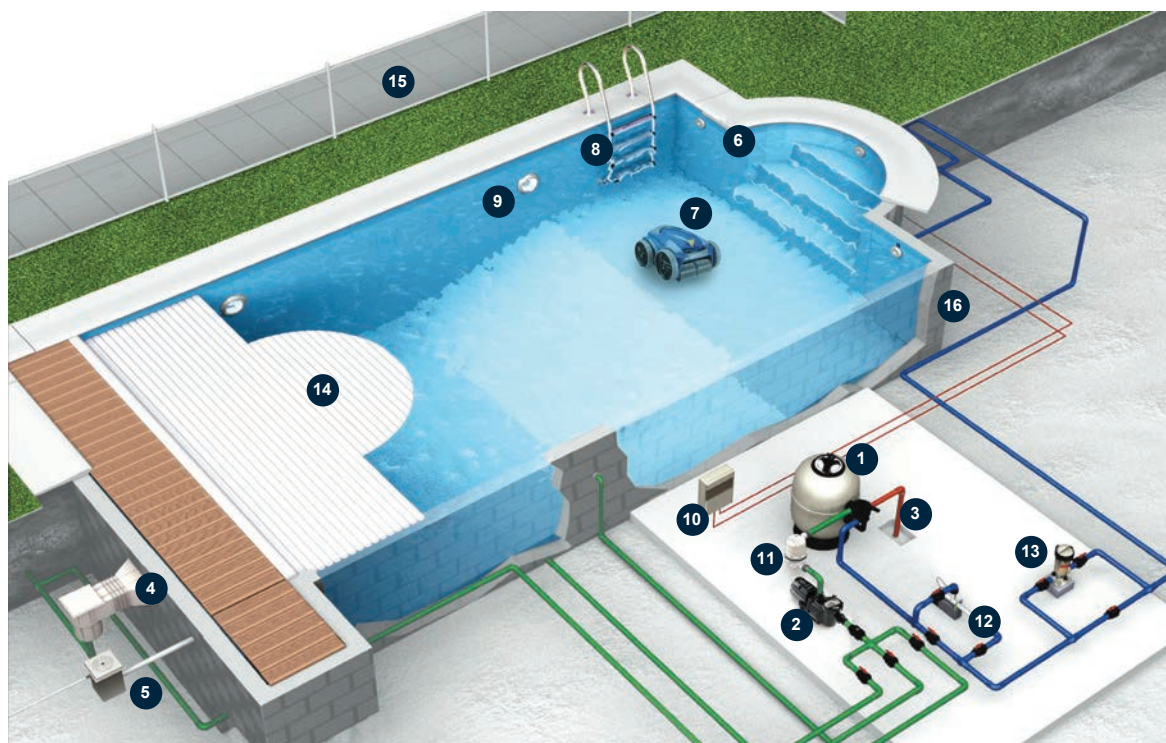

Γενικό διάγραμμα

εγκατάστασης εξοπλισμού πισίνας



- | | | | |
|------------|---------------------|---------------------------|-----------------------|
| 1 φίλτρο | 5 αυτόματη πλήρωση | 9 φωτιστικό | 13 χλωριωτής |
| 2 αντλία | 6 γραμμή προσαγωγής | 10 ηλεκτρολογικός πίνακας | 14 αυτόματο κάλυμμα |
| 3 πολυβάνο | 7 ρομπότ καθαρισμού | 11 υδροκυκλώνας | 15 φράχτης προστασίας |
| 4 skimmer | 8 σκάλα | 12 εναλλάκτης | 16 σκελετός πισίνας |

Επιλογή αντλίας και φίλτρου

				
Όγκος νερού	Φίλτρο Ø	Συνδέσεις	Αντλία	Άμμος
έως m ³	mm	mm inches	HP	kg
40 m ³	600 mm	1 1/2"	0,75 Hp	160
60 m ³	660 mm	1 1/2"	1 Hp	210
80 m ³	750 - 800 mm	2"	1,5 Hp	290
120 m ³	900 mm	2"	3 Hp Verdon	500
140 m ³	950 mm	2"	3 Hp Victoria Silent	550
240 m ³	2 x 950 mm	2"	2 x 3 Hp Verdon	1000



*Product recommended for sale in physical stores due to the product's specialized and complex nature and/or its installation.

Νέα προϊόντα 2026

NEO
2026



**Ντουζιέρες
Iguazu
Iguazu ηλιακή**
Σελίδες: 17



**Σύστημα ελέγχου &
δοσομέτρησης
PH & RX 5 Lt/h**
Σελίδες: 89



**Φίλτρα DAS
υψηλής πίεσης**
Σελίδες: 47



**ΛΙΡΕΓ®
Σκούπες Ρομπότ
Επαναφορτιζόμενες**
Scuba N1Max
Scuba N1600
Σελίδες: 98



**Αντλία
Victoria Smart
Connect VS**
Σελίδες: 55



**Στήριγμα σωλήνα
αυτόματου
κλειδώματος**
Σελίδες: 169

Με συνδεσιμότητα στην εφαρμογή:

**FLUIDRA
POOL**



**Scuba 3s
Φορητό φωτόμετρο**
για ιδιώτες πισίνας
Σελίδες: 82



**Διαφανές
αντεπίστροφο**
Clear series
Σελίδες: 169

Περιεχόμενα

	Περιφερειακά Πισίνας 08		Καλύμματα 127
	Εντοιχιζόμενα ABS 22		SPA Piscine Laghetto 134
	Φίλτραση 41		Εξαρτήματα για Spa 144
	Αντλίες & Ηλεκτρικοί Πίνακες 54		Sauna & Hammam 150
	Αντίθετη Κολύμβηση 63		Θέρμανση 155
	Χημικά Προϊόντα 66		Cepex PVC 161
	Επεξεργασία Νερού 83		Επαγγελματικός Εξοπλισμός 171
	Σκούπες Ρομπότ 97		Εξαρτήματα εκτός Καταλόγου 181
	Φωτισμός 103		Πισίνες Fiberglass 185
	Επένδυση Πισίνας 118		Πισίνες Προκάτ 189
			Idrania Επεξεργασία Νερού 191

Περιφερειακά πισίνας

ASTRALPOOL 



Σκάλες

Σκάλα υπερχειλίσης AISI 316L

Πλάτος σκαλοπατιών 500 mm, χειρολαβές Ø 43mm, αντιολισθητικά σκαλοπάτια, εξαιρετικό φινίρισμα. INOX AISI-316L



	Κωδικός	Συσκευασία	Βάρος (kg)	Τιμή
1 σκαλοπάτι + 1 διπλό αντιολισθητικό	07514	1	13.2	
2 σκαλοπάτια + 1 διπλό αντιολισθητικό	07515	1	15.3	
3 σκαλοπάτια + 1 διπλό αντιολισθητικό	07516	1	17.1	
4 σκαλοπάτια + 1 διπλό αντιολισθητικό	07517	1	19.2	

Σκάλα εύκολης πρόσβασης AISI 316L

Με εξαρτήματα αγκυρώσεως και σύνδεση γείωσης.
Με εξαρτήματα αγκύρωσης για σύνδεση γείωσης.
Πλάτος σκάλας 500 mm.



	Κωδικός	Συσκευασία	Βάρος (kg)	Τιμή
3 σκαλοπάτια	07782	1	21.6	
4 σκαλοπάτια	11979	1	25.9	

Σκάλα Elegance AISI 316L

Δύο σημεία στήριξης. Το πρώτο σκαλοπάτι είναι με διπλό αντιολισθητικό για μεγαλύτερη ασφάλεια και άνεση των κολυμβητών.



	Κωδικός	Συσκευασία	Βάρος (kg)	Τιμή
3 σκαλοπάτια (2 + 1 διπλό ασφαλείας)	45782	1	14	
4 σκαλοπάτια (3 + 1 διπλό ασφαλείας)	45783	1	15	
3 σκαλοπάτια (2 + 1 διπλό σκαλοπάτια) 4 σημεία στήριξης	E-005/18	1	-	



Complies with Standard
EN 16582-1:2015

Σκάλα MURO με σκαλοπάτια luxe από INOX-316L



	Κωδικός	Συσκευασία	Βάρος (kg)	Τιμή
2 σκαλοπατιών	05480	1	9.0	
3 σκαλοπατιών	05481	1	10.5	
4 σκαλοπατιών	05482	1	12.4	
5 σκαλοπατιών	05483	1	13.7	



Complies with Standard
EN 16582-1:2015

Σκάλα MURO με σκαλοπάτια standard, από INOX-304L

	Κωδικός	Συσκευασία	Βάρος (kg)	Τιμή
2 σκαλοπατιών	05492	1	9.0	
3 σκαλοπατιών	05493	1	12.7	
4 σκαλοπατιών	05494	1	14.8	
5 σκαλοπατιών	05495	1	13.6	

Σκάλα STANDARD με σκαλοπάτια luxe, από INOX-316L

	Κωδικός	Συσκευασία	Βάρος (kg)	Τιμή
2 σκαλοπατιών	05476	1	9.8	
3 σκαλοπατιών	05477	1	11.5	
4 σκαλοπατιών	05478	1	14.0	
5 σκαλοπατιών	05479	1	15.0	

Σκάλα STANDARD με σκαλοπάτια standard, από INOX-304L

	Κωδικός	Συσκευασία	Βάρος (kg)	Τιμή
2 σκαλοπατιών	05488	1	9.6	
3 σκαλοπατιών	05489	1	12.0	
4 σκαλοπατιών	05490	1	15.0	
5 σκαλοπατιών	05491	1	15.0	

Σκάλα STANDARD με επικάλυψη Plascoat

AISI 304L με επικάλυψη Plascoat για έξτρα ανθεκτικότητα στην διάβρωση. Ø43mm



	Κωδικός	Συσκευασία	Βάρος (kg)	Τιμή
3 σκαλοπατιών	76161	1	12.0	
4 σκαλοπατιών	76162	1	12.0	



Διαιρούμενη σκάλα

Ανοξείδωτη INOX-316L, Ø43mm. Περιλαμβάνονται φλάτζες, βίδες και ούπα



Complies with Standard
EN 16582-1:2015

	Κωδικός	Συσκευασία	Βάρος (kg)	Τιμή
2 "Luxe" σκαλοπάτια	01456	1	5.0	
3 "Luxe" σκαλοπάτια	01457	1	6.3	
4 "Luxe" σκαλοπάτια	01458	1	7.7	
5 "Luxe" σκαλοπάτια	01459	1	9.2	



Διαιρούμενη σκάλα με επικάλυψη Plascoat

Με επικάλυψη Plascoat για έξτρα ανθεκτικότητα στην διάβρωση



Complies with Standard
EN 16582-1:2015

	Κωδικός	Συσκευασία	Βάρος (kg)	Τιμή
2 σκαλοπάτια + 1 ασφαλείας	76697	1	7.6	
3 σκαλοπάτια + 1 ασφαλείας	76698	1	9.0	



Υπέργεια σκάλα

Από AISI 304L με με πλαστικά σκαλοπάτια.
Μέγιστο φορτίο 150 kg.



Complies with Standard
EN 16582-1:2015

	Κωδικός	Συσκευασία	Βάρος (kg)	Τιμή
2 σκαλοπάτια + 1 ασφαλείας	76697	1	7.6	
3 σκαλοπάτια + 1 ασφαλείας	76698	1	9.0	



Χειρολαβές εξόδου 470 x 800 mm

Σετ 2 χειρολαβών S.S. AISI-316L, Ø43mm. Περιλαμβάνονται βίδες και ούπα



	Κωδικός	Συσκευασία	Βάρος (kg)	Τιμή
Συνδυασμός με διαιρούμενη σκάλα	05542	1	6.97	



Complies with Standard
EN 16582-1:2015



Μονή χειρολαβή από INOX-316L, Ø43mm

Περιλαμβάνονται βίδες, ούπα & φλάντζες

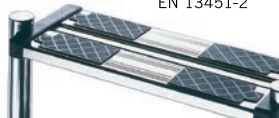

	Κωδικός	Συσκευασία	Βάρος (kg)	Τιμή
	07781	1	6.7	

EN 13451-1
 EN 13451-2

Διπλό σκαλοπάτι ασφαλείας



	Κωδικός	Συσκευασία	Βάρος (kg)	Τιμή
INOX-316L, κατάλληλο για όλες τις σκάλες	70662	1	2.05	



Βάσεις σκάλας AISI 316L

Περιλαμβάνονται βίδες, ούπα και φλάντζες.

	Κωδικός	Συσκευασία	Βάρος (kg)	Τιμή
σετ 2 τμχ	07331	1	1.00	



00043

08727

Αρθρωτή βάση σκάλας INOX-304 για σκάλες Astralpool

	Κωδικός	Συσκευασία	Βάρος (kg)	Τιμή
Χωρίς βάση	00043	1	0.93	
Με βάση	08727	1	1.0	



Χειρολαβή από ανοξείδωτο χάλυβα INOX-316L

Με φλάτζες στερέωσης Περιλαμβάνονται βίδες, ούπα και φλάντζες.



	Κωδικός	Συσκευασία	Βάρος (kg)	Τιμή
Μήκος: 0.5 m	00051	2	2.8	
Μήκος: 1 m	00052	2	4.3	
Μήκος: 2 m	00053	2	7.9	
Μήκος: 2.5 m	00054	2	9.5	

Τάπα σκάλας

Φτιαγμένο από υψηλής ποιότητας πλαστικό, προτείνεται σε πισίνες με liner.



	Κωδικός	Συσκευασία	Βάρος (kg)	Τιμή
για σκάλες Ø43mm	00045	50	12.6	
	4401010112	-	-	

Βατήρας Dynamic



Μήκος 1,61m - Πλάτος 0,46m

Κωδικός	Συσκευασία	Βάρος (kg)	Τιμή
21392	1	26.0	

Βατήρας Dynamic 1200 εξέδρα καταδύσεων



Μήκος 1,20 - Πλάτος 0,40m

Κωδικός	Συσκευασία	Βάρος (kg)	Τιμή
20090	1	17.5	

Βατήρας Dynamic εξέδρα καταδύσεων



Μήκος 2 m - Πλάτος 0,60 m

Κωδικός	Συσκευασία	Βάρος (kg)	Τιμή
23199	1	50.0	

Μήκος 2,30 m - Πλάτος 0,60 m

23200	1	52.0	
--------------	---	------	--

Βατήρας Dolphin κατασκευασμένος από πολυεστέρα, χρώματος θαλασσί



Μήκος 1,30 m - Ύψος 0,35 m
περιλαμβάνονται βίδες και ουπα

Κωδικός	Συσκευασία	Βάρος (kg)	Τιμή
00076	1	22.0	

Βατήρας Ballesta



Κατασκευασμένος από εύκαμπτο πολυεστέρα, χρώματος θαλασσί και λευκό. Περιλαμβάνονται βίδες, ούπα και βάση στήριξης από γαλβανισμένο ασάλι.

	Κωδικός	Συσκευασία	Βάρος (kg)	Τιμή
Μήκος 1,8 m - Ύψος 0,25 m - Πλάτος 0,4 m - Θαλασσί	00077	1	27.0	
Μήκος 1,8 m - Ύψος 0,25 m - Πλάτος 0,4 m - Λευκό	00077MP07	1	27.0	
Μήκος 1,4 m - Ύψος 0,25 m - Πλάτος 0,4 m	00078	1	25.0	



Ντουζιέρες Σειρά Chrome



Ντουζιέρα Chrome ηλιακή 30 lt

Με κομψό, βελτιωμένο σχεδιασμό, ξεχωρίζει για το μοντέρνο vintage στυλ της, σε μεγάλη γκάμα χρωμάτων, ώστε να μπορείτε να επιλέξετε αυτό που ταιριάζει καλύτερα με το περιβάλλον της πισίνας σας. **Μεγάλη δεξαμενή 30 λίτρων για να αποκτήσετε ζεστό νερό χωρίς να καταναλώνετε ενέργεια.**



- Δεξαμενή ζεστού νερού 30 λίτρων
- Σωλήνας από ανοξείδωτο χάλυβα AISI-304-L και πλαίσιο αλουμινίου.
- Μεγάλη γκάμα μεταλλικών φινιρισμάτων και χρωμάτων.
- Κεφαλή ντους κατά των αλάτων και εφέ βροχής.
- Βρύση μίξερ ζεστού και κρύου νερού.
- Βρύση ποδιών.
- Ευκολία συντήρησης: αποχέτευση για το άδειασμα του ντους το χειμώνα για αποφυγή ζημιών και φθοράς.
- Πίσω είσοδος συμβατή με σύνδεση σωλήνα.



	Κωδικός	Συσκευασία	Βάρος (kg)	Τιμή
Μεταλλική				
Ανθρακί inox	74052	1	13.5	
Ασημί	74052CL12	1	13.5	
Ανθρακί χαλκός	74053	1	13.5	
Με χρώμα				
Μπλε	74052CL153	1	13.5	
Κόκκινη	74052CL154	1	13.5	
Πράσινη	74052CL155	1	13.5	
Πορτοκαλί	74052CL156	1	13.5	



Κεφαλή



Ποδόλουτρο



Βάνα μίξης

Λεπτομέρειες προϊόντος
Παράδειγμα από τον
κωδικό 74053



Ντουζιέρα Chrome



Διαθέτοντας την ίδια κομψή, βελτιωμένη εμφάνιση με την αντίστοιχη ηλιακή, διαθέτει μεγάλη γκάμα φινιρισμάτων που θα σας επιτρέψουν να επιλέξετε την καλύτερη επιλογή για τον κήπο σας. Διαθέτει κεφαλή ντους με σύστημα κατά των αλάτων και εφέ βροχής για να απολαμβάνετε μια χαλαρωτική εμπειρία πριν και μετά από κάθε μπάνιο.

- Σωλήνας από ανοξείδωτο χάλυβα AISI-304L και πλαίσιο αλουμινίου.
- Μεγάλη γκάμα χρωμάτων.
- Κεφαλή ντους κατά των αλάτων και εφέ βροχής.
- Βρύση ποδιών.
- Εύκολη εγκατάσταση: είσοδος κάτω ή πίσω/πλάγια.



	Κωδικός	Συσκευασία	Βάρος (kg)	Τιμή
Μεταλλική				
Ανθρακί inox	74054	1	9	
Ασημί	74054CL12	1	9	
Ανθρακί χαλκός	74055	1	9	
Με χρώμα				
Μπλε	74054CL153	1	9	
Κόκκινη	74054CL154	1	9	
Πράσινη	74054CL155	1	9	
Πορτοκαλί	74054CL156	1	9	



Ντουζιέρα Premium

Ντουζιέρα Αλουμινίου ηλιακή 38lt

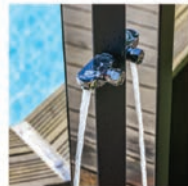

Η εγκατάσταση μιας ηλιακής ντουζιέρας στον κήπο ή γύρω από την πισίνα είναι πολύ απλή και σας επιτρέπει να απολαμβάνετε γρήγορα δωρεάν ζεστό νερό. **Οι ηλιακή ντουζιέρα Premium, θερμαίνει το νερό χάρη στην ηλιακή ενέργεια.** Τοποθετείται στον κήπο στη βεράντα ή κοντά στην πισίνα και χρειάζεται μόνο σύνδεση σε σωλήνα με πρόσβαση στο νερό.

- Τετράγωνο ντους
- Διαστάσεις 20 x 11 x 215 cm
- Δεξαμενή αλουμινίου
- Πρακτικό και οικονομικό
- Χωρητικότητα: 38 λίτρα
- Βρύση κρύου και ζεστού νερού
- Ρυθμιζόμενος ψεκαστήρας
- Υλικό: αλουμίνιο
- Βρύση ποδιών

Κωδικός	Συσκευασία	Βάρος (kg)	Τιμή
DSALP38-FDR	1	-	

Ηλιακή Ντουζιέρα

Ντουζιέρα Vernal ηλιακή 25lt



77355

77355CL59

77355CL159

Δεξαμενή ζεστού νερού 25 λίτρων, που θερμαίνεται με ηλιακή ενέργεια

Ανθεκτική κατασκευή από πολυαιθυλένιο υψηλής ποιότητας.

Κεφαλή ντους με εφέ βροχής και σύστημα κατά των αλάτων για μέγιστη διάρκεια ζωής και ευχάριστη εμπειρία χρήσης.

Μίκτης ζεστού-κρύου νερού για προσαρμοσμένη ρύθμιση θερμοκρασίας.

Εσωματωμένη ντουζιέρα ποδιών.

Σύστημα αποστράγγισης για προστασία κατά τη χειμερινή περίοδο.

Εύκολη και γρήγορη εγκατάσταση μέσω ταχείας σύνδεσης με το δίκτυο νερού.

Δυνατότητα σύνδεσης με λάστιχο ποτίσματος (προαιρετικό).

Μειωμένη κατανάλωση νερού χάρη στη φιλική προς το περιβάλλον ροή.

Κωδικός	Συσκευασία	Βάρος (kg)	Τιμή
77355	1	-	
77355CL59	1	-	
77355CL159	1	-	

Ντουζιέρες Inox

Ντουζιέρα Angel μονής κεφαλής με ποδόλουτρο

INOX-304, Ø43mm με μια κεφαλή και βρύση ποδιών. Περιλαμβάνεται αγκύριο, κωδικός 00107

Εξαρτήματα:



ΚΕΦΑΛΗ



ΒΑΝΑ



ΠΟΔΟΛΟΥΤΡΟ

Κωδικός	Συσκευασία	Βάρος (kg)	Τιμή
52718	1	5.6	



Ντουζιέρα Niagara INOX-304, με τετράγωνη κεφαλή και βανά ρύθμισης ροής

Εξαρτήματα:



ΚΕΦΑΛΗ



ΒΑΝΑ ΡΥΘΜΙΣΗΣ ΡΟΗΣ

Κωδικός	Συσκευασία	Βάρος (kg)	Τιμή
53872	1	22	



Ντουζιέρα Niagara ΗΛΙΑΚΗ

Από INOX-304, διαθέτει δεξαμενή αλουμινίου 30lt, ώστε το νερό να θερμανθεί με την ενέργεια του ήλιου. Η βανά μίξης, ρυθμίζει την θερμοκρασία του νερού.

Εξαρτήματα:



ΚΕΦΑΛΗ



ΒΑΝΑ ΜΙΞΗΣ

Κωδικός	Συσκευασία	Βάρος (kg)	Τιμή
53873	1	25	



Ντουζιέρα Angel ΗΛΙΑΚΗ

Ηλιακή ντουζιέρα φτιαγμένη από αλουμίνιο γκρι χρώματος. Διαθέτει δεξαμενή 30 λίτρων, ώστε το νερό να θερμανθεί με την ενέργεια του ήλιου. Η βανά μίξης, ρυθμίζει την θερμοκρασία του νερού.

Εξαρτήματα:



ΚΕΦΑΛΗ



ΒΑΝΑ ΜΙΞΗΣ

Κωδικός	Συσκευασία	Βάρος (kg)	Τιμή
56932	1	13	





Ντουζιέρα Angel 2 κεφαλών

INOX-304, Ø63mm, με 2 χρομε κεφαλές και 2 βάνες ρύθμισης.
Περιλαμβάνεται το αγκύριο, κωδικός 27333



ΚΕΦΑΛΗ



ΒΑΝΑ ΡΥΘΜΙΣΗΣ
ΡΟΗΣ

Κωδικός	Συσκευασία	Βάρος (kg)	Τιμή
59775	1	9.58	



Ντουζιέρα Iguazu

Ντουζιέρα από AISI-316L ματ για ζεστό και κρύο νερό. Ρυθμιζόμενη κεφαλή ντους από χρωμιωμένο ορείχαλκο. Η ροή και η θερμοκρασία του νερού ρυθμίζονται από βαλβίδα ανάμειξης.



ΒΑΝΑ ΜΙΞΗΣ

Κωδικός	Συσκευασία	Βάρος (kg)	Τιμή
53874	1	27.0	



Ντουζιέρα Iguazu ΗΛΙΑΚΗ

Ντουζιέρα από AISI-316L. Ρυθμιζόμενη κεφαλή ντους από χρωμιωμένο ορείχαλκο. Δεξαμενή 30 lt



ΚΕΦΑΛΗ

Κωδικός	Συσκευασία	Βάρος (kg)	Τιμή
56933	1	49.5	



Ντουζιέρα μονής κεφαλής, βρύση ποδιών & χρονοδιακόπτη



Κωδικός	Συσκευασία	Βάρος (kg)	Τιμή
59777	1	7.5	

Ντουζιέρα με χρονοδιακόπτη και 2 κεφαλές



Κωδικός	Συσκευασία	Βάρος (kg)	Τιμή
59778	1	7.5	



Ντουζιέρες Plivium (συνδυασμός Inox / Ξύλου)

Ντουζιέρα Plivium ζεστό/κρύο νερό



Κατασκευασμένη από τροπικό ξύλο και συνδυασμένη με γυαλιστερό INOX-316. Βάνα ανάμιξης για ρύθμιση ζεστού και κρύου νερού. Ρυθμιζόμενη κεφαλή ντους με σύστημα κατά των αλάτων. Ο μίνιμαλ σχεδιασμός της προσφέρει μια κομψή και μοντέρνα εικόνα για το περιβάλλον της πισίνας. Τα υψηλής ποιότητας υλικά προσφέρουν μεγάλη διάρκεια ζωής και μεγαλύτερη αντοχή στη διάβρωση από τις καιρικές συνθήκες. Ύψος της κεφαλής του ντους από το έδαφος: 2,04 μ.



Χωρίς ξύλινη σχάρα

Κωδικός	Συσκευασία	Βάρος (kg)	Τιμή
43432	1	27	



Ντουζιέρα Plivium Ηλιακή



Ηλιακή ντουζιέρα από τροπικό ξύλο σε συνδυασμό με γυαλιστερό INOX-316. Περιλαμβάνει δεξαμενή 30lt. Βαλβίδα ανάμιξης για έλεγχο ζεστού και κρύου νερού. Ρυθμιζόμενη κεφαλή ντους με σύστημα αντιμετώπισης των επικαθίσεων. Ο μινιμαλιστικός και συμπαγής σχεδιασμός του προσφέρει μια κομψή και μοντέρνα εικόνα για το περιβάλλον της πισίνας και τα υλικά υψηλής ποιότητας δίνουν μεγάλη διάρκεια ζωής και μεγαλύτερη αντοχή στις καιρικές συνθήκες και στη διάβρωση. Ύψος του ντους από το έδαφος: 2,04 μ.

Χωρίς ξύλινη σχάρα

Κωδικός	Συσκευασία	Βάρος (kg)	Τιμή
43435	1	37	

Σχάρα για ντουζιέρα Plivium



Κωδικός	Συσκευασία	Βάρος (kg)	Τιμή
43434	1	11	

Νεροκουρτίνες

Νεροκουρτίνα Ύψος 48 cm



* Για αναρροφήσεις, μπορείτε να βάλετε σωλήνα Ø63, 10 atm, και το νέο "μπομπέ" στόμιο με μπίλια κωδ. 71529, + αντιστροβιλικό σχαράκι κωδ. 74121-0001 (το οποίο βιδώνεται πάνω στο στόμιο).

Κωδικός	Συσκευασία	Βάρος (kg)	Τιμή
A-350 INOX-316L, 12 m³/h 2 msa	52244	1	10
A-500 INOX-316L, 18 m³/h 2 msa	52245	1	15

Κωδικός	Αναρροφήσεις	Αντλία Verdon	Πινακάκι	Ηλεκτικό Μπουτόν
52244	2 x Ø 63	3/4 HP	PF10D204	04047GE
52245	2 x Ø 63	1 HP	PF10D204	04047GE



Νεροκουρτίνα Classic Ύψος 73 cm / AISI-316L

Αντλία 65560 ή 65561

Κωδικός	Συσκευασία	Βάρος (kg)	Τιμή
57095	1	25	



Νεροκουρτίνα Straight Ύψος 70 cm / AISI-316L

Αντλία 65557 ή 65558

Κωδικός	Συσκευασία	Βάρος (kg)	Τιμή
57096	1	36	



Νεροκουρτίνα One Ύψος 67 cm / AISI-316L

Αντλία 65557 ή 65558

Κωδικός	Συσκευασία	Βάρος (kg)	Τιμή
57097	1	36	



A-350 and A-500 AISI-316L



Κωδικός	Συσκευασία	Βάρος (kg)	Τιμή
A-350 AISI-316L	65104	1	10.0
A-500 AISI-316L	65105	1	15.0



Κανόνι INOX 316L

* Για αναρροφήσεις, μπορείτε να βάλετε σωλήνα Ø63, 10 atm, και το νέο “μπομπέ” στόμιο με μπίλια κωδ. 71529, + αντιστροβιλικό σχαράκι κωδ. 74121-0001(το οποίο βιδώνεται πάνω στο στόμιο.

	Κωδικός	Συσκευασία	Βάρος (kg)	Τιμή
στρογγυλό ακροφύσιο: 5 m ³ /h 2 msa	52242	1	3	
πλακέ ακροφύσιο: 15 m ³ /h 2 msa	52243	1	5	

Κωδικός	Αναρροφήσεις	Αντλία Verdon	Πινακάκι	Ηλεκτικό Μπουτόν
52242	1 x Ø 63	3/4 HP	PF10D204	04047GE
52243	1 x Ø 63	1 HP	PF10D204	04047GE

Εντοιχιζόμενος καταρράκτης με ABS υψηλής αντοχής

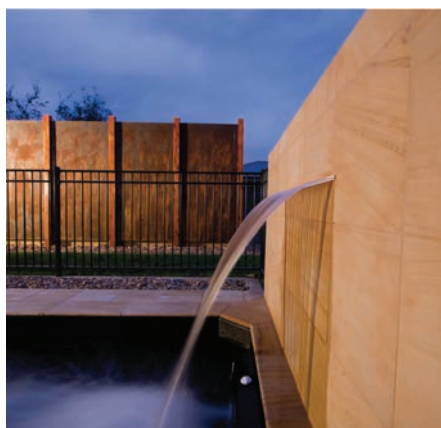

	Κωδικός	Συσκευασία	Βάρος (kg)	Τιμή
300 mm	45205	1	1.19	
600 mm	45206	1	2.36	
900 mm	45207	1	3.45	
1200 mm	45208	1	4.62	

Κωδικός	Παροχή l/min	HP	Μήκος	Ωφέλιμο μήκος	Προτεινόμενο ύψος από την ίσαλο γραμμή	Απόσταση πίδακα από τον κάθετο άξονα
45205	50	0.5	300 mm	200 mm	300 mm	300 mm
45206	100	0.5	600 mm	500 mm	600 mm	300 mm
45207	150	0.75	900 mm	800 mm	900 mm	300 mm
45208	200	0.75	1200 mm	1100 mm	900 mm	300 mm

Ποδήλατο

Aquabike Ποδήλατο πισίνας inox AISI-316

Το Aquabike είναι ένα υδάτινο στατικό ποδήλατο. Βοηθά στην άσκηση της φυσικής κατάστασης μέσα στην πισίνα. Χάρη στη σχεδίασή του διευκολύνει στον χρήστη μεγαλύτερη άνεση καθώς επιτρέπει τη ρύθμιση του καθίσματος του τιμονιού και του ύψους του ποδηλάτου. Κατασκευάζεται από χάλυβα inox AISI-316, αυτό εγγυάται υψηλή αντοχή και ανθεκτικότητα. Βάρος: 12.5 Kg



Κωδικός	Τιμή
AQB2-FDR	



Σχάρες υπερχείλισης

Εύκαμπτη σχάρα ASTRALPOOL

Κατασκευασμένη από PP με UV προστασία, διατίθεται σε 5 χρώματα.
Κάθε τρέχον μέτρο περιέχει 52 τμχ.

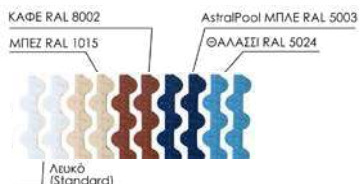
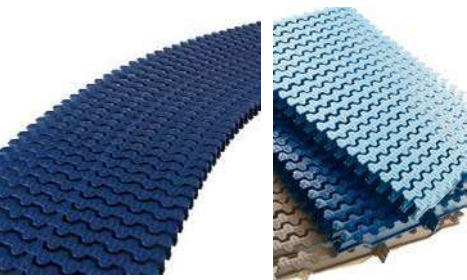

τμχ. / m	Κωδικός	Συσκευασία	Βάρος (kg)	Τιμή
Υ 22 mm, Π 195 mm	53 34190	470	14.1	
Υ 22 mm, Π 245 mm	54 34191	320	12.4	
Υ 22 mm, Π 295 mm	53 34192	300	15.0	
Υ 22 mm, Π 335 mm	52 34193	250	15.0	



Κλασική εύκαμπτη σχάρα ASTRALPOOL

Κατασκευασμένη από PP με UV προστασία.
Κάθε τρέχον μέτρο περιέχει 45 τμχ.



τμχ. / m	Κωδικός	Συσκευασία	Βάρος (kg)	Τιμή
Υ 22 mm, Π 195 mm	45 11107	470	15.8	
Υ 22 mm, Π 245 mm	44 11108	320	13.6	
Υ 22 mm, Π 295 mm	42 19202	300	18.0	
Υ 22 mm, Π 335 mm	42 19203	250	17.0	



Προφίλ στήριξης σχάρας

Κατάλληλο για σχάρες ύψους 22,24 και 35 mm. Κατασκευασμένο από PP με UV προστασία.
Εσωτερικές διαστάσεις: 24 mm x 37 mm. Διατίθεται και σε άλλα χρώματα.



Κωδικός	Συσκευασία	Βάρος (kg)	Τιμή
00224	25	13.2	

Κάθε τεμάχιο είναι βέργα των 2 μέτρων
*τιμολόγηση στο δίμετρο



Γωνία 90°

Κατασκευασμένη από PP με UV προστασία. Διατίθεται και σε άλλα χρώματα (ειδική παραγγελία).



Κωδικός	Συσκευασία	Βάρος (kg)	Τιμή
Υ 22 mm, Π 195 mm	22379	4	2.8
Υ 22 mm, Π 245 mm	22380	4	3.6
Υ 22 mm, Π 295 mm	22381	4	4.8
Υ 22 mm, Π 335 mm	22382	4	5.7

* Ανατρέξτε στο κεφάλαιο "Προϊόντα εκτός καταλόγου ASTRALPOOL" για να βρείτε και άλλα προϊόντα

Εντοιχιζόμενα ABS

ASTRALPOOL 



UNIK Skimmer 25L

Αθόρυβη λειτουργία-Εύκολη συντήρηση

Επιλέξτε ανάμεσα στα εξαρτήματα σύμφωνα με τις απαιτήσεις σας.



Complies with standards
EN 16582-1
EN 16713-2



Σώμα Skimmer - ABS λευκό χρώμα

- Σώμα Skimmer για πισίνα σκυρόδεμα χωρίς ένθετα
- Σώμα Skimmer για πισίνα σκυρόδεμα με ένθετα
- Σώμα Skimmer για πισίνα Liner χωρίς ένθετα
- Σώμα Skimmer για πισίνα Liner με ένθετα
- Σώμα Skimmer για πισίνα Panel χωρίς ένθετα
- Σώμα Skimmer για πισίνα Panel με ένθετα
- Σώμα Skimmer για πισίνα Πολυσεστερική 6° χωρίς ένθετα
- Σώμα Skimmer για πισίνα Πολυσεστερική 6° με ένθετα

Κωδικός	Τιμή
74830	
74831	
74832	
74833	
74834	
74835	
74836	
74837	

Καπάκι Skimmer - ABS

- Καπάκι Λευκό
- Καπάκι Μπεζ
- Καπάκι Γκρι
- Καπάκι Ανθρακί

74838	
74838CL090	
74838CL129	
74838CL144	

Στόμιο Skimmer

Για πισίνες με liner & panel

- Standard ABS Λευκό
- Standard ABS Μπεζ
- Standard ABS Γκρι
- Standard ABS Ανθρακί
- Standard ABS Ανοξειδωτο A316-L

74839	
74839CL090	
74839CL129	
74839CL144	
74806	

Για πισίνες πολυεστερικές

- 6° Στόμιο Λευκό
- 6° Στόμιο Μπεζ
- 6° Στόμιο Γκρι
- 6° Στόμιο Ανθρακί

74840	
74840CL090	
74840CL129	
74840CL144	

Kit Skimmer ABS χρώμα λευκό: Σώμα + Κάλυμμα + Διακοσμητής

- Unik Skimmer για πισίνα σκυρόδεμα χωρίς ένθετα
- Unik Skimmer για πισίνα σκυρόδεμα με ένθετα
- Unik Skimmer για πισίνα Liner χωρίς ένθετα
- Unik Skimmer για πισίνα Liner με ένθετα
- Unik Skimmer για πισίνα Panel χωρίς ένθετα
- Unik Skimmer για πισίνα Panel με ένθετα
- Unik Skimmer για πισίνα Πολυσεστερική 6° χωρίς ένθετα
- Unik Skimmer για πισίνα Πολυσεστερική 6° με ένθετα

74457	
74458	
74459	
74460	
74461	
74462	
74463	
74464	

Επιλογές Skimmer

- EXTENDED Mouth Standard WITHOUT INSERTS
- EXTENDED Mouth Standard WITH INSERTS
- EXTENDED Mouth POLYESTER POOL 6° WITHOUT INSERTS
- EXTENDED Mouth POLYESTER POOL 6° WITH INSERTS
- COVER EXTENSION RING
- DOUBLE GASKET KIT - INSERTS FOR UNIK OPENINGS
- DOUBLE GASKET KIT - SELF-TAPPING SCREWS FOR UNIK OPENINGS

74841	
74842	
74843	
74844	
74845	
74846-0500	
74846-0600	

Ισχύει για ανταλλακτικά skimmers που πωλούνται χωριστά ή για πλήρη σετ

 Complies with standards
 EN 16582-1
 EN 16713-2

15L Skimmers για πισίνες μπετόν

Μικρού ανοίγματος

		Κωδικός	Συσκευασία	Βάρος (kg)	Τιμή
<input type="radio"/>	Λευκό	Στρογγυλό καπάκι	00249	1	2.95
<input type="radio"/>	Μπέζ	Στρογγυλό καπάκι	00249CL090	1	2.95
<input type="radio"/>	Ανοιχτό γκρι	Στρογγυλό καπάκι	00249CL129	1	2.95
<input type="radio"/>	Ανθρακί	Στρογγυλό καπάκι	00249CL144	1	2.95
<input type="radio"/>	Λευκό	Τετράγωνο καπάκι	00250	1	3.15

Κλαπέ 19,5 x 13 / Κωδικός: 4402010101

 Complies with standards
 EN 16582-1
 EN 16713-2

Μεγάλου ανοίγματος

		Κωδικός	Συσκευασία	Βάρος (kg)	Τιμή
<input type="radio"/>	Λευκό	Στρογγυλό καπάκι	00251	1	4.47
<input type="radio"/>	Μπέζ	Στρογγυλό καπάκι	00251CL090	1	4.47
<input type="radio"/>	Ανοιχτό γκρι	Στρογγυλό καπάκι	00251CL129	1	4.47
<input type="radio"/>	Ανθρακί	Στρογγυλό καπάκι	00251CL144	1	4.47
<input type="radio"/>	Λευκό	Τετράγωνο καπάκι	00252	1	3.00

Κλαπέ 18,5 x 12,5 / Κωδικός: 4402010267

Τετράγωνο καπάκι / Κωδικός: 4402010107

 Complies with standards
 EN 16582-1
 EN 16713-2

 Complies with Standard
 EN 13451-1-3

17.5L Skimmers για πισίνες μπετόν

Norm skimmer ύψος ανοίγματος 8cm, χαμηλή στάθμη νερού

Υψηλή ποιότητα υλικού

		Κωδικός	Συσκευασία	Βάρος (kg)	Τιμή
<input type="radio"/>	Λευκό	58707	1	5.61	
<input type="radio"/>	Μπέζ	58707CL090	1	5.61	
<input type="radio"/>	Ανοιχτό γκρι	58707CL129	1	5.61	
<input type="radio"/>	Ανθρακί	58707CL144	1	5.61	



Skimmer με ευρύ άνοιγμα και εκτεταμένο λαιμό

Κωδικός	Συσκευασία	Βάρος (kg)	Τιμή
11313	1	7.00	

Skimmer με τυπικό άνοιγμα και εκτεταμένο λαιμό

Κωδικός	Συσκευασία	Βάρος (kg)	Τιμή
11307	1	5.90	

Skimmer με τυπικό άνοιγμα

Κωδικός	Συσκευασία	Βάρος (kg)	Τιμή
11306	1	4.20	

Skimmer με τυπικό άνοιγμα και πλάκα πρόσψη

Κωδικός	Συσκευασία	Βάρος (kg)	Τιμή
11302	1	5.20	

Skimmer με τυπικό άνοιγμα, εκτεταμένο λαιμό & πλάκα πρόσψη

Κωδικός	Συσκευασία	Βάρος (kg)	Τιμή
11303	1	5.75	

Skimmer με ευρύ άνοιγμα και εκτεταμένο λαιμό

Κωδικός	Συσκευασία	Βάρος (kg)	Τιμή
11305	1	6.90	

Skimmer με ευρύ άνοιγμα

Κωδικός	Συσκευασία	Βάρος (kg)	Τιμή
11304	1	6.24	



Easycolor

Χρωματιστή πρόσοψη Skimmer με ευρύ άνοιγμα

Κατάλληλο για τα Skimmers 00251, 00252, 01463, 01464, 11304, 11305, 11311, 11314 και 11317.



	Κωδικός	Συσκευασία	Βάρος (kg)	Τιμή
○ Λευκό	74035	1	1.22	
● Μπέζ	74035CL090	1	1.22	
● Ανοιχτό γκρι	74035CL129	1	1.22	
● Ανθρακί	74035CL144	1	1.22	



Χρωματιστή πρόσοψη Skimmer με τυπικό άνοιγμα

Κατάλληλο για τα Skimmers 11302, 11303, 11309, 11310, 01461, 01462, 35664 και 68108.



	Κωδικός	Συσκευασία	Βάρος (kg)	Τιμή
○ Λευκό	76497	1	-	
● Μπέζ	76497CL090	1	-	
● Ανοιχτό γκρι	76497CL129	1	-	
● Ανθρακί	76497CL144	1	-	



Προφίλτρα για καλάθι skimmer

Προφίλτρα μιας χρήσης για κάθε τύπο skimmer (με καλάθια έως Ø 24 cm). Διατηρούν τα απόβλητα που συσσωρεύονται στο καλάθι του skimmer. Προστατεύεται η αντλία και επομένως το φίλτρο αποδίδει καλύτερα.

Κωδικός	Συσκευασία	Βάρος (kg)	Τιμή
042745	36 τεμ.	0.40	
042747	12 τεμ.	-	



Σφουγγάρι για Skimmer

Προλαμβάνει και εξαλείφει τα άλατα και αποτρέπει το φράξιμο των φίλτρων



Συσκευασία	Κωδικός	Κουτί	kg/παλέτα	Τιμή
ΣΕΤ 6 σφουγγαριών	WFL6	-	-	

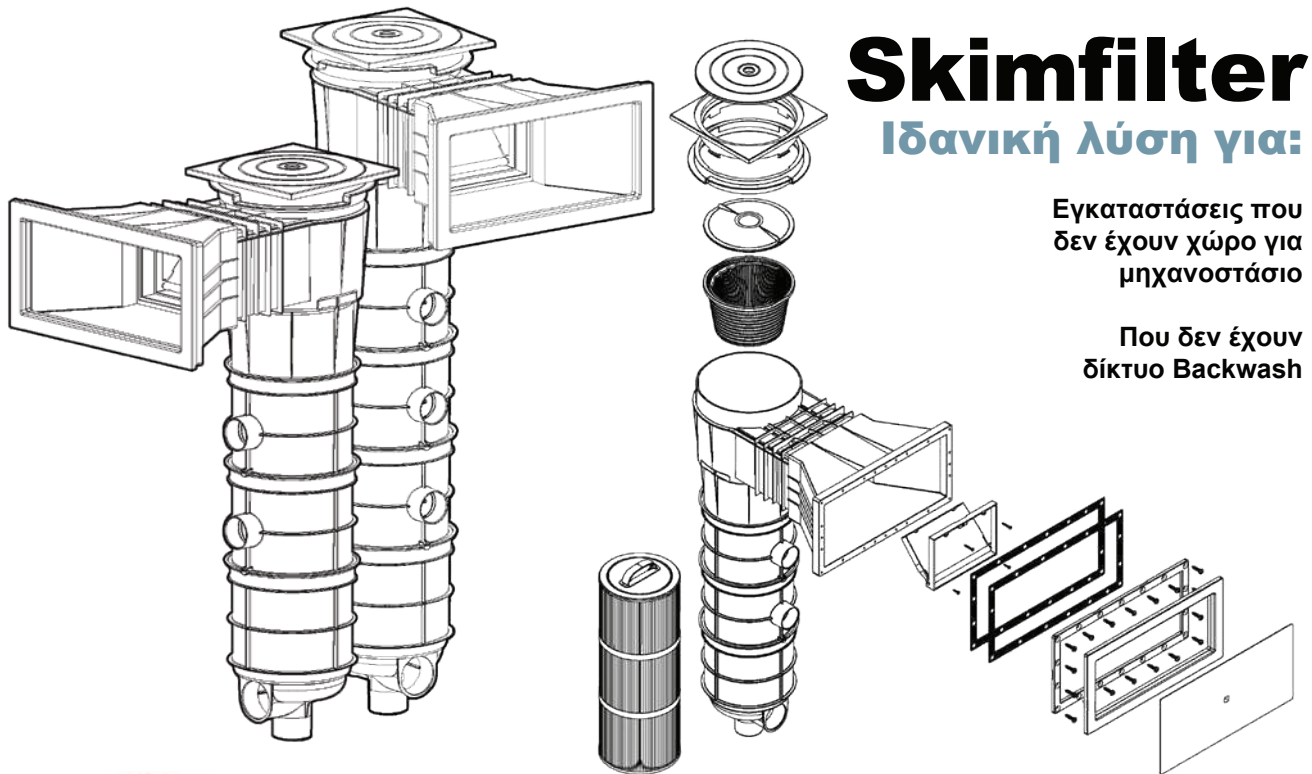

Skimfilter

Ιδανική λύση για:

Εγκαταστάσεις που δεν έχουν χώρο για μηχανοστάσιο

Που δεν έχουν δίκτυο Backwash



73158

73161



73166CL090

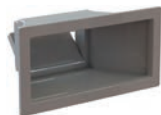

73166CL129



73166CL144



Skimmer φίλτρο

17,5 L Skimmer με φυσίγγιο 2". Κατασκευασμένο από ABS με UV επεξεργασία.

Skimmer φίλτρο - Λευκό

Skimmer φίλτρο 16 m³

Skimmer φίλτρο 20 m³

Easycolor (επισπρόσθετη πρόσωση)

Ανοιχτό γκρι

Ανθρακί

Μπεζ

Φυσίγγιο (ανταλλακτικό φίλτρο)

Φυσίγγιο * 16 m³/h - 15 microns

Φυσίγγιο * 20 m³/h - 15 microns

Κωδικός	Συσκευασία	Βάρος (kg)	Τιμή
73158	1	12.5	
73161	1	13.5	
73166CL129	1	1.22	
73166CL144	1	1.22	
73166CL090	1	1.22	
73164	1	1.64	
73165	1	2.24	

* Στη συσκευασία περιέχονται 2 φίλτρα έτσι ώστε ο χρήστης να έχει πάντα ένα καθαρό φίλτρο

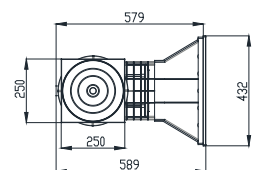
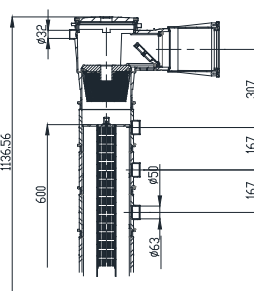
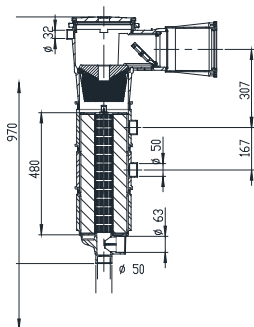

Φρεάτια για πισίνες μπετόν

Στρογγυλό φρεάτιο Ø 200mm ABS για μπετόν

 max παροχή 13 m³/h

*σκέτο σχαράκι 4402022203

Κωδικός	Συσκευασία	Βάρος (kg)	Τιμή
---------	------------	------------	------

27839	4	5.0	
--------------	---	-----	--



Main drain

Κωδικός	Συσκευασία	Βάρος (kg)	Τιμή
---------	------------	------------	------

27837	4	2.807	
--------------	---	-------	--

Norm main drain



○ Λευκό

Κωδικός	Συσκευασία	Βάρος (kg)	Τιμή
---------	------------	------------	------

56379	4	10.60	
--------------	---	-------	--

● Μπέζ

56379CL090	4	10.60	
-------------------	---	-------	--

● Ανοιχτό γκρι

56379CL129	4	10.60	
-------------------	---	-------	--

● Ανθρακί

56379CL144	4	10.60	
-------------------	---	-------	--

Στρογγυλό φρεάτιο Ø 200mm ABS 2" για μπετόν

 Σώμα και σχάρα από ABS. Η σχάρα τοποθετείται με βίδες. Μέγιστη ροή: 13 m³/h

○ Λευκό

Κωδικός	Συσκευασία	Βάρος (kg)	Τιμή
---------	------------	------------	------

01467	4	2.8	
--------------	---	-----	--

● Μπέζ

01467CL090	4	2.8	
-------------------	---	-----	--

● Ανοιχτό γκρι

01467CL129	4	2.8	
-------------------	---	-----	--

● Ανθρακί

01467CL144	4	2.8	
-------------------	---	-----	--

Στρογγυλό αντιεγκλωβιστικό φρεάτιο Ø 200mm ABS 2" για μπετόν

Κατασκευάζεται από λευκό ABS, 2" πλαϊνή έξοδος και 1 1/2" έξοδο κάτω.

Δυνατότητα τοποθέτησής του, με τον κωδικό 21581



Κωδικός	Συσκευασία	Βάρος (kg)	Τιμή
---------	------------	------------	------

27837	4	2.807	
--------------	---	-------	--

Morm main drain grille

Κατάλληλο για τα φρεάτια 01467, 27837, 27839, 00270, 00271, 06474, 07880.



	Κωδικός	Συσκευασία	Βάρος (kg)	Τιμή
○ Λευκό	74097	3	0.033	
● Μπέζ	74097CL090	3	0.033	
● Ανοιχτό γκρι	74097CL129	3	0.033	
● Ανθρακί	74097CL144	3	0.033	

Τετράγωνο φρεάτιο ABS 210mm x 210mm για μπετόν

Σώμα και σχάρα με λευκό ABS. Η σχάρα τοποθετείται με βίδες



Μέγιστη ροή: 13 m3/h
πλαϊνή έξοδος 2"

*σκέτη σχάρα 17.5 x 17.5 44020020401

Κωδικός	Συσκευασία	Βάρος (kg)	Τιμή
00258	4	4.0	

Στόμια επιστροφής για πισίνες μπετόν

NORM στόμια με σχισμή

Κατάλληλο για δημόσιες και ιδιωτικές πισίνες



Complies with Standards
EN 16582-1
EN 16713-2

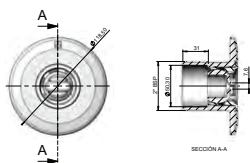

	Κωδικός	Συσκευασία	Βάρος (kg)	Τιμή
Στόμιο	56498	24	4.5	
Μπίλια	4402040016	-	-	

Στόμιο τοίχου κολλητό Ø 63 πομπέ

Στόμιο τοίχου κολλητό ρυθμιζόμενο Ø 63, με μπίλια, για σωλήνα 10 ATM



	Κωδικός	Συσκευασία	Βάρος (kg)	Τιμή
Λευκό ○	71529	24	4.5	
Μαύρη μπίλια αντι εγκλωβιστική ●	4402040135	-	-	

Έγχρωμες προσόψεις στομιών τοίχου

Πλήρες σετ αλλαγής χρωμάτων κατάλληλο για το στόμα επιστροφής και σκούπας, για τους κωδικούς 71529, 00295, 00330



● Μπέζ	4402040051	1	-	
● Ανοιχτό γκρί	4402040052	1	-	
● Ανθρακί	4402040053	1	-	

Έγχρωμες τάπες για στόμιο σκούπας

● Μαύρο	4402040100	-	-	
● Μπέζ	4402040063	-	-	
● Ανοιχτό γκρί	4402040064	-	-	
● Ανθρακί	4402040065	-	-	

Στόμιο τοίχου βιδωτό 2"

Εξωτερικό σπείρωμα 2" και εσωτερικά κολλητό 50mm, κατασκευασμένο από λευκό ABS.



○ Λευκό

Κωδικός	Συσκευασία	Βάρος (kg)	Τιμή
00295	24	4.35	

* Διατίθεται και σε χρώματα κατόπιν παραγγελίας

Στόμιο πυθμένα Ø 63

Για σωλήνα 10 ATM, PN 10



- Λευκό
- Μπέζ
- Ανοιχτό γκρί
- Ανθρακί
- Μαύρο

Κωδικός	Συσκευασία	Βάρος (kg)	Τιμή
35472	250	-	
35472CL90	-	-	
35472CL129	-	-	
35472CL144	-	-	
35472CL01	-	-	

Multiflow κολλητό στόμιο τοίχου Ø 50

Στόμιο κολλητό Ø50 10AM. Σχεδιασμένο για ανακατασκευές



- Λευκό
- Μπέζ
- Ανοιχτό γκρί
- Ανθρακί

Κωδικός	Συσκευασία	Βάρος (kg)	Τιμή
76493	16	0.020	
76493CL090	16	0.020	
76493CL129	16	0.020	
76493CL144	16	0.020	



Στόμιο τοίχου Ø 50 κολλητό

Κολλητό για σωλήνα Ø 50 mm PN 10. Κατασκευασμένο από λευκό ABS

Διατίθενται και σε χρώματα κατόπιν παραγγελίας

○ Λευκό

Κωδικός	Συσκευασία	Βάρος (kg)	Τιμή
24413	40	4.0	



Ø 50

Ø 63

Διατίθενται και σε χρώματα κατόπιν παραγγελίας

Στόμια σκούπας

Στόμιο σκούπας κολλητό Ø 50

Στόμιο σκούπας κολλητό Ø 63

Λευκή τάπα για το 71529

Μαύρη τάπα για το 71529

Μπέζ τάπα για το 71529

Ανοιχτό γκρι τάπα για το 71529

Ανθρακί τάπα για το 71529

Κωδικός	Συσκευασία	Βάρος (kg)	Τιμή
24415	50	3.72	
71529	-	-	
00300G	-	-	
4402040100	-	-	
4402040063	-	-	
4402040064	-	-	
4402040065	-	-	



1 1/2"

Στόμιο πυθμένα INOX 316 1 1/2" για σωλήνες Ø 63, 10 atm

Προσαρμόζεται σε σωλήνες Ø63, 10 ATM με μεικτή μούφα, με κωδ. 01893G, τορнисιμένη

Κωδικός	Συσκευασία	Βάρος (kg)	Τιμή
W-071/09	1	-	

Σχάρες για πισίνες μπετόν

Ανοξείδωτη σχάρα πυθμένα, σχεδιασμένη για πισίνες μπετόν



Κωδικός	Συσκευασία	Βάρος (kg)	Τιμή
INOX-304			
00284	1	1.2	
00285	1	2.2	
00286	1	4.0	
00287	1	4.5	



Complies with Standard
EN 13451-1-3



Complies with standards
EN 16582-1
EN 16713-2

Κατασκευή & σε άλλα
μεγέθη κατόπιν
παραγγελίας

Κωδικός	Συσκευασία	Βάρος (kg)	Τιμή
INOX-316			
30764	1	1.2	
30765	1	2.2	
30766	1	4.0	
30767	1	4.5	



Λευκή σχάρα ABS Ø200

*σκέτο σχαράκι 4402030201

Κωδικός	Συσκευασία	Βάρος (kg)	Τιμή
00280	10	3.0	



Ιnox σχάρα Ø200

Κωδικός	Συσκευασία	Βάρος (kg)	Τιμή
00279	1	1.14	



Ανοξειδωτη πρόσοψη στομίου AISI-316L

Περιλαμβάνει φλάντζα, βίδες και παρεμβύσματα.

69172



69171



74525

Για στόμιο 00330

Για στόμιο σκούπας 00332

Για στόμιο 00330

Κωδικός	Συσκευασία	Βάρος (kg)	Τιμή
69171	1	0.31	
69172	1	0.41	
74525	1	0.38	

Σχάρα πυθμένα πλαστική ή INOX

Δυνατότητα τοποθέτησης αντιεγκλωβιστικών κατακιών με κωδικό 25344 + 28556



	Κωδικός	Συσκευασία	Βάρος (kg)	Τιμή
Ανοξειδωτη σχάρα: 490 mm x 490 mm	28560	1	5.0	
Πλαστική σχάρα: 490 mm x 490 mm	28561	1	4.7	
Ανοξειδωτη σχάρα: 345 mm x 345 mm	28562	1	3.0	
Πλαστική σχάρα: 345 mm x 345 mm	28563	1	2.9	

Σχάρα πυθμένα από πλαστικό ή INOX

Σχάρα για ιδιωτικές ή δημόσιες πισίνες από μπετόν.



	Κωδικός	Συσκευασία	Βάρος (kg)	Τιμή
Πλαστική σχάρα: 252 mm x 252 mm	34331	1	-	
Ανοξειδωτη σχάρα: 252 mm x 252 mm	34332	1	-	
Πλαστική σχάρα: 410 mm x 410 mm	34333	1	-	
Ανοξειδωτη σχάρα: 410 mm x 410 mm	34334	1	-	

Εντοιχιζόμενα για Liner



Skimmer 15lt μικρού ανοίγματος για πισίνες LINER

Περιλαμβάνονται βίδες, φλάντζες.



Complies with standards
EN 16582-1
EN 16713-2

Με στρογγυλό καπάκι
○ Λευκό

Κωδικός	Συσκευασία	Βάρος (kg)	Τιμή
01461	1	4.0	

*Διατίθεται και χρωματιστή πρόσοψη



Skimmer 15lt μεγάλου ανοίγματος

Περιλαμβάνονται βίδες, φλάντζες.



Complies with standards
EN 16582-1

Με στρογγυλό καπάκι

Με τετράγωνο καπάκι

Κωδικός	Συσκευασία	Βάρος (kg)	Τιμή
01463	1	5.28	
01464	1	5.28	
34413	1	5.24	

*Διατίθεται και χρωματιστή πρόσοψη



○ Λευκό

● Μπέζ

● Ανοιχτό γκρί

● Ανθρακί

Με τετράγωνο καπάκι

Με τετράγωνο καπάκι

Με τετράγωνο καπάκι

Με τετράγωνο καπάκι

34413	1	5.24	
34413CL090	1	5.24	
34413CL129	1	5.24	
34413CL144	1	5.24	

17.5L Skimmers για πισίνες Liner (slim)

Norm skimmer για πισίνες Liner



Κατάλληλο για δημόσιες και ιδιωτικές πισίνες. Απο λευκό ABS με επεξεργασία UV, με ρυθμιστή ροής, ρύθμιση ύψους καπακιού και καλαθιού. Είσοδος νερού 495 x 80 mm.



○ Λευκό

● Μπέζ

● Ανοιχτό γκρί

● Ανθρακί

Κωδικός	Συσκευασία	Βάρος (kg)	Τιμή
56176	1	5.61	
56176CL090	1	5.61	
56176CL129	1	5.61	
56176CL144	1	5.61	



Skimmer 17.5 L

Μεγάλου ανοίγματος, περιλαμβάνονται βίδες, φλάντζες.



Complies with standards
EN 16582-1



- Λευκό
- Μπέζ
- Ανοιχτό γκρί
- Ανθρακί

Κωδικός	Συσκευασία	Βάρος (kg)	Τιμή
11311	1	6.52	
11311CL090	1	6.52	
11311CL129	1	6.52	
11311CL144	1	6.52	



Skimmer 17,5 It για πισίνες με μεταλλικά πάνελ

Από ABS. Στερεώνεται εσωτερικά του πάνελ

Κωδικός	Συσκευασία	Βάρος (kg)	Τιμή
30867	1	5,90	



Skimmer 17,5 It με τυπικό άνοιγμα και εκτεταμένο λαιμό

Κωδικός	Συσκευασία	Βάρος (kg)	Τιμή
11310	1	5,90	



Skimmer 17,5 It με τυπικό άνοιγμα

Δέχεται χρωματιστή πρόσοψη,
76497, 76497CL090,
76497CL129, 76497CL144

Κωδικός	Συσκευασία	Βάρος (kg)	Τιμή
11309	1	5,30	

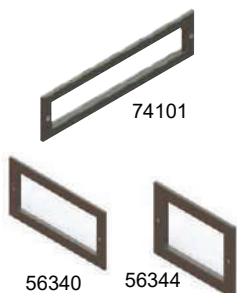

Ανοξείδωτο στεφάνι για Skimmer

Κωδικός	Συσκευασία	Βάρος (kg)	Τιμή
Για skimmer 01461, (15L), 01462 (15L) 11309 (17.5L), 11310 (17.5L)	56344	1	1.5
Για skimmer 01463, (15L), 01464 (15L) 11311 (17.5L), 11313 (17.5L)	56340	1	1.87
Για skimmer NORM 56176	74101	1	1.76



17.5L Skimmers Liner & Προκάτ πισίνα

Skimmer SPS 250 Ιδανικό για ανακατασκευές

Καλάθι επισκεπτόμενο από πάνω και από το πλάι. Skimmer κατάλληλο για εγκατάσταση σε ιδιωτικές πισίνες. Το βάθος του είναι 250 mm. Κατασκευασμένο από λευκό ABS με προστασία UV, ρυθμιστή ροής και καλάθι. Συνιστώμενος ρυθμός ροής 7,5 m³/h. Εγκαταστήστε ένα skimmer κάθε 25 m² επιφάνειας νερού. Συνδέσεις κάτω από Ø63mm και 2", σύνδεση υπερχείλισης νερού Ø32 mm.



Complies with Standards
EN 16582-1

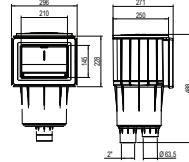

Κωδικός	Συσκευασία	Βάρος (kg)	Τιμή
58382	1	3.50	



Φλοτέρ για διάφορες χρήσεις

Συμβατό με την INOX Slim σειρά skimmer. Συμβατό με: 56313, 56316, 72743, 72744, 73501, 73502. Ρυθμιζόμενο φλοτέρ

Κωδικός	Συσκευασία	Βάρος (kg)	Τιμή
73453	1	0.9	

Για μπετόν και Liner

Skimmer ανοξείδωτο υψηλής στάθμης

Από AISI-316L, έχει έξοδο υπερχείλισης Ø 50
Προεραϊκά ρυθμιστής στάθμης: 73453



Complies with Standard
EN 13451-1-3



Complies with standards
EN 16582-1
EN 16713-2

Κωδικός	Συσκευασία	Βάρος (kg)	Τιμή
73501	1	14.84	
73502	1	15.12	

Πλάτος στομίου skimmer υψηλής
στάθμης νερού 500 mm

Πλάτος στομίου skimmer υψηλής
στάθμης νερού 500 mm



Skimmer ανοξείδωτο Slim A-500

Από AISI-316L
Προεραϊκά ρυθμιστής στάθμης: 73453

Κωδικός	Συσκευασία	Βάρος (kg)	Τιμή
56313	1	14.84	
56316	1	15.12	

Skimmer A-500 Μεγάλο στόμιο 500 mm

Skimmer A-500 Μεγάλο στόμιο 650 mm



Complies with Standard
EN 13451-1-3



Complies with standards
EN 16582-1
EN 16713-2

Στόμια τοίχου για πισίνες Liner

Στόμιο τοίχου Liner 2"

Διατίθεται πρόσοψη INOX, με κωδικό 69171. Περιλαμβάνει φλάτζες, βίδες & ούπα.



- Λευκό
- Μπέζ
- Ανοιχτό γκρί
- Ανθρακί
- Μαύρο

Κωδικός	Συσκευασία	Βάρος (kg)	Τιμή
00330	12	4.5	
00330CL090	12	4.5	
00330CL129	12	4.5	
00330CL144	12	4.5	
00330CL01	12	4.5	

Multiflow κολλητό στόμιο τοίχου Ø 50

Στόμιο κολλητό Ø50 10AM. Σχεδιασμένο για ανακατασκευές



- Λευκό
- Μπέζ
- Ανοιχτό γκρί
- Ανθρακί

Κωδικός	Συσκευασία	Βάρος (kg)	Τιμή
76494	16	0.020	
76494CL090	16	0.020	
76494CL129	16	0.020	
76494CL144	16	0.020	



Στόμιο σκούπας για πισίνες liner



Complies with Standards

- Λευκό

Κωδικός	Συσκευασία	Βάρος (kg)	Τιμή
00332	12	4.22	

Διατίθεται επίσης σε μπεζ, ανοιχτό γκρί, ανθρακί



Στόμια δαπέδου

Στόμιο δαπέδου για πισίνες liner



Κολλητό σε Ø 50 εσωτερικά ή Ø 63 εξωτερικά

	Κωδικός	Συσκευασία	Βάρος (kg)	Τιμή
○ Λευκό	76500	-	-	
● Μπέζ	76500CL090	-	-	
● Ανοιχτό γκρι	76500CL129	-	-	
● Ανθρακί	76500CL144	-	-	

Στόμιο δαπέδου για πισίνες liner



Εξωτερικό σπείρωμα 2" και εσωτερικό Ø 50 mm. Ακροφύσιο επιστροφής. Συνοδεύεται από παρεμβύσματα, φλάντζες και βίδες. Ρυθμιζόμενος ρυθμός ροής. Μέγιστη παροχή: 12 m³/h.

	Κωδικός	Συσκευασία	Βάρος (kg)	Τιμή
○ Λευκό	00340	12	5.4	

*Διατίθεται σε ανοιχτό γκρι

Φρεάτιο πυθμένα για πισίνες Liner

Στρογγυλό φρεάτιο Ø 210 mm, 2" (13m³/h)



Διατίθεται και με σχαράκι INOX 316 L, περιλαμβάνει τις βίδες με κωδικό 69174

	Κωδικός	Συσκευασία	Βάρος (kg)	Τιμή
○ Λευκό	00271	4	4.0	
● Μπέζ	00271CL090	4	4.0	
● Ανοιχτό γκρι	00271CL129	4	4.0	
● Ανθρακί	00271CL144	4	4.0	

Norm main drain



	Κωδικός	Συσκευασία	Βάρος (kg)	Τιμή
○ Λευκό	56382	4	10.60	
● Μπέζ	56382CL090	4	10.60	
● Ανοιχτό γκρι	56382CL129	4	10.60	
● Ανθρακί	56382CL144	4	10.60	



Main drain

*Σκέτο σχαράκι 4402020201

Κωδικός	Συσκευασία	Βάρος (kg)	Τιμή
27125	4	3.54	

Μini φρεάτιο πυθμένα



Με εσωτερικό σπείρωμα 2". Κατασκευασμένο από λευκό ABS. Ταχύτητα αναρρόφησης 0,5 m / s και ρυθμός ροής 11 m³ / h. Οι εγκοπές στη γρίλια δεν είναι μεγαλύτερες από 8 mm, σύμφωνα με τους κανονισμούς. Βίδες M5 και ένθετα από ορείχαλκο.



Complies with Standards
EN 16582-1

Λευκό

Κωδικός	Συσκευασία	Βάρος (kg)	Τιμή
27814	4	2.64	



Main drain

*Σκέτο σχαράκι 4402020201

Κωδικός	Συσκευασία	Βάρος (kg)	Τιμή
27838	4	3.391	

“Διπλή” φλάντζα για skimmer, φώτα, στόμια για προστασία των μεταλλικών πάνελ, για πισίνες Liner

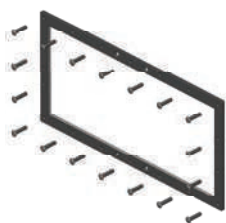

Κωδικός
14516-0500
για skimmer
01463

Τιμή



Κωδικός
27124-0500
για skimmer
01461

Τιμή

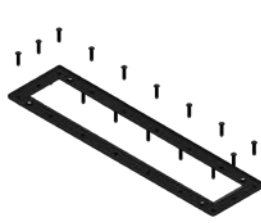

Κωδικός
57289-0500
για skimmer
56176

Τιμή



Κωδικός
43455-0500
για στόμιο
00330

Τιμή



Κωδικός
14517-0500
για φωλιά φωτιστικών
00364

Τιμή

Αξεσουάρ για Skimmers Πισίνες μπετόν & Liner

Καπάκια για 15 L skimmers



Στρογγυλό
καπάκι

- Μπέζ
- Ανοιχτό γκρι
- Ανθρακί

Κωδικός	Συσκευασία	Βάρος (kg)	Τιμή
00249-0600CL090	23	7.9	
00249-0600CL129	23	7.9	
00249-0600CL144	23	7.9	



Τετράγωνο
καπάκι

- Μπέζ
- Ανοιχτό γκρι
- Ανθρακί

Καπάκια για 17.5 L skimmers



Στρογγυλό
καπάκι

- Μπέζ
- Ανοιχτό γκρι
- Ανθρακί

Κωδικός	Συσκευασία	Βάρος (kg)	Τιμή
05280-0600CL090	15	8	
05280-0600CL129	15	8	
05280-0600CL144	15	8	



Τετράγωνο
καπάκι

- Μπέζ
- Ανοιχτό γκρι
- Ανθρακί



Προέκταση για 15 L skimmer

Δακτύλιος επέκτασης για αύξηση της απόστασης μεταξύ του skimmer και του καπακιού. Επιπρόσθετη απόσταση 25mm. Κατασκευασμένο από ABS.

Κωδικός	Συσκευασία	Βάρος (kg)	Τιμή
19919	17	4.08	



Προέκταση για 17.5 l skimmer

Δακτύλιος προέκτασης για skimmer. Επιπρόσθετη απόσταση 20mm. Κατασκευασμένο από λευκό ABS.

Κωδικός	Συσκευασία	Βάρος (kg)	Τιμή
18153	17	4.70	



Ενισχυμένο φλοτέρ για ανοξείδωτα skimmer ή σε ρυθμιστή στάθμης

Μπορεί να τοποθετηθεί σε όλα τα ανοξείδωτα skimmers εκτός από τα μοντέλα A-202, 56313, 56316, 72743, 72744, 73501, 73502. Ρυθμιζόμενο άνοιγμα. Σύνδεση 3/8 "

Κωδικός	Συσκευασία	Βάρος (kg)	Τιμή
00256	1	0.21	



Ρυθμιστής στάθμης νερού (κολλητό Ø 50)

Κατασκευασμένο από ABS. Μπορεί να συνδεθεί από το κάτω μέρος ή το πλαϊνό. Ρυθμιζόμενο ύψος και επίπεδο κατακλιού. Για όλους τους τύπους skimmers.

Κωδικός	Συσκευασία	Βάρος (kg)	Τιμή
15862	1	2.0	

Σχάρα αναρρόφησης τοίχου ή πυθμένα

Σχάρα για αντικατάσταση σε υπάρχον πυθμένες σε ιδιωτικές πισίνες, ώστε να πληρούν τους κανονισμούς. Κατασκευασμένο από πλαστικό PP. Συμβατό με φρεάτια 01467, 27837, 27839.



Complies with Standards
EN 16582-1

Κωδικός	Συσκευασία	Βάρος (kg)	Τιμή
Λευκό 74097	-	-	
Μπεζ 74097CL090	-	-	
Ανοιχτό γκρι 74097CL129	-	-	
Ανθρακί 74097CL144	-	-	

Στόμιο για πισίνες πολυεστερικές

Στόμιο 2", Ø 50 κολλητό για πολυεστερικές

Κατάλληλο για πολυεστερικές πισίνες.



Κωδικός	Συσκευασία	Βάρος (kg)	Τιμή
Λευκό 00334	24	4.61	
Μπεζ 00334CL090	24	4.61	
Ανοιχτό γκρι 00334CL129	24	4.61	
Ανθρακί 00334CL144	24	4.61	

Στόμιο σκούπας για πολυεστερικές

Εξωτερικό 2", Ø50 mm εσωτερικός. Με βιδωτό βύσμα 1 1/2"



Κωδικός	Συσκευασία	Βάρος (kg)	Τιμή
Λευκό 00336	24	4.13	
Μπεζ 00336CL090	24	4.13	
Ανοιχτό γκρι 00336CL129	24	4.13	
Ανθρακί 00336CL144	24	4.13	

Τάπες χειμερινές

Για όλους τους τύπους πισίνας

Για προστασία από τον παγετό

Για κάλυψη εισόδων 1 1/2"

Για κάλυψη εισόδων 2"



Κωδικός	Συσκευασία	Βάρος (kg)	Τιμή
53849	-	-	
06212	-	-	

Φίλτρανση

ASTRALPOOL 



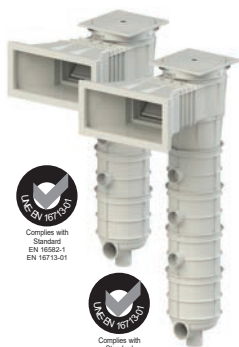

Skimfilter

Skimfilter για πισίνες έως 50m³



Skimmer 17,5Lt με μεγάλο φίλτρο cartridge. Διαθέτει 3 αναρροφήσεις στο δοχείο του φίλτρου. Το προϊόν παραδίδεται με 1+1 φίλτρο spare, έτσι ώστε να τοποθετηθεί το καθαρό φίλτρο μέχρι να πλυθεί το άλλο.



Για μπετόν: 20 m³/h
Για liner: 20 m³/h
Cartridge 20 m3/h - 15 microns

Κωδικός	Συσκευασία	Βάρος (kg)	Τιμή
73161	1	13	
73162	1	13	
73165	1	2.24	

Φίλτρο Cartrige

Φίλτρο Cartrige



Φυσίγγιο: 00652 / Φίλτρο Cartrige 5 m³/h

Φυσίγγιο: 04720 / Φίλτρο Cartrige 10 m³/h

Κωδικός	Συσκευασία	Βάρος (kg)	Τιμή
00648	-	-	
00649	-	-	

Φίλτρο Nanofiber

Φίλτρο φυσιγγίων Nanofiber

Φίλτρο για ιδιωτικές πισίνες έως 90m³ που χαρακτηρίζεται από την υψηλής ποιότητας φίλτρανση: 5-8 microns. Έχει μικρό μέγεθος είναι αυτοκαθαριζόμενο και εύχρηστο. Το φίλτρο NanoFiber χρησιμοποιεί ένα καινοτόμο υλικό που προσφέρει καλύτερο φιλτράρισμα λόγω των ειδικών ινών.

- Εύχρηστος • Αξιοπίστο
- Χαμηλότερη κατανάλωση νερού
- Υψηλότερη ποιότητα φιλτραρίσματος νερού
- Συμπαγές
- Εύκολο στο καθαρίσμα
- Συμβατό με τα τρέχοντα συστήματα φίλτρων της αγοράς
- Ανταλλακτικά μέσα φιλτραρίσματος



Complies with Standard EN 16713-01



Δεν περιλαμβάνεται πολυβάνα

150 φίλτρο (10 m³/ h)

180 φίλτρο (14 m³/ h)

200 φίλτρο (18 m³/ h)

Κωδικός	Συσκευασία	Βάρος (kg)	Τιμή
64837-0100	1	9.68	
64838-0100	1	9.68	
64839-0100	1	9.68	



Ανταλλακτικό Φίλτρο:

Για Nanofiber 150

Για Nanofiber 180

Για Nanofiber 200

Κωδικός	Συσκευασία	Βάρος (kg)	Τιμή
65383	1	1.58	
65384	1	1.58	
65385	1	1.58	

Πλεονεκτήματα:

Αξιοπίστο, εύκολο στον καθαρισμό
Χαμηλή κατανάλωση νερού
Φίλτρο φυσιγγίου

Μοντέλο	Επιφάνεια φίλτρανσης (m ²)	Flow rate (m ³ / h)	Max. pool volume (m ³)
NanoFiber 150	4,5	10	70
NanoFiber 180	5,2	14	80
NanoFiber 200	6,0	18	90



Water Conservation

Energy Efficient

Complies with Standard EN 16713-01

Φίλτρο ClariSave φυσιγγίων



	Κωδικός	Συσκευασία	Βάρος (kg)	Τιμή
ClariSave 10 φίλτρο φυσιγγίων - 10,1 m ³ /h	77113	1	15,6	
ClariSave 15 φίλτρο φυσιγγίων - 15,2 m ³ /h	77114	1	16,9	
ClariSave 20 φίλτρο φυσιγγίων - 20,2 m ³ /h	77115	1	18,6	
ClariSave 25 φίλτρο φυσιγγίων - 25,2 m ³ /h	77116	1	19,03	

Ανταλλακτικά φυσίγια

Για ClariSave 10 (αντικατάσταση για 77113)	77129	1	2,9	
Για ClariSave 15 (αντικατάσταση για 77114)	77130	1	3,1	
Για ClariSave 20 (αντικατάσταση για 77115)	77131	1	3,6	
Για ClariSave 25 (αντικατάσταση για 77116)	77132	1	4,0	

Φίλτρο ICE άμμου

Σώμα από polyester με ενίσχυση fiberglass και εξωτερικό φινίρισμα με μπλε gelcoat (RAL 5024)
 Καπάκι με βίδες, με μανόμετρο και εξαεριστικό
 Διάμετροι από 350 mm έως 900 mm

Διατίθεται χωρίς πολυβάνο



Κωδικός	Μοντέλο (mm)	Συνδέσεις mm	inch	Ταχύτητα φίλτρα/τος (m ³ /h/m ²)	Περιοχή φίλτρα/τος m ²	Ροή (m ³ /h)	Μέγιστη πίεση (bar)	Άμμος (0.4-0.8mm) (kg)	Τιμή
73177-0100	350	50	1 ½"	50	0.096	5	2.5	50	
73179-0100	500	50	1 ½"	50	0.19	10	2.5	95	
73180-0100	600	50	1 ½"	50	0.30	14	2.5	125	
73182-0100	750	63	2	50	0.44	22	2.5	290	
*73183-0100	900	63	2	50	0.64	32	2.5	500	

*παίρνει την πολυβάνο 21263

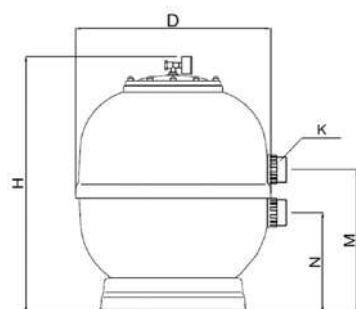

Κωδικός	D (mm)	H (mm)	M (mm)	N (mm)	Βάρος (kg)
73177-0100	350	755	393	268	15
73179-0100	500	855	417	292	17
73180-0100	600	850	442	317	21
73182-0100	750	930	555	325	30
73183-0100	900	1100	659	389	48

Για SPA ή μικρές πισίνες

Σετ φίλτρα μονομπλόκ με αντλία

Φίλτρο μονομπλόκ SkyPool με top πολυβάνα

Κατασκευασμένο από πλαστικό με σφικκτήρα, βαλβίδα πολλαπλών κατευθύνσεων, μανόμετρο, χειροκίνητη έξοδο αέρα και καθαρισμό νερού. Λευκό, μαύρη βάση με έγχυση. Μέγιστη πίεση λειτουργίας: 2kg/cm². Λειτουργεί σε υψηλές απαιτήσεις φιλτραρίσματος, σύμφωνα με το πρότυπο EN 16713-1.



Complies with Standard EN 16713-01

Ø 300 mm - P-XPERT-4	M00504	1	12	
Ø 400 mm - P-XPERT-6	M00505	1	14	
Ø 400 mm - P-XPERT-8	M00506	1	15	
Ø 500 mm - P-XPERT-10	M00507	1	20	
Ø 500 mm - P-XPERT-14	M00661	1	22	

Κωδικός	Συσκευασία	Βάρος (kg)	Τιμή
M00504	1	12	
M00505	1	14	
M00506	1	15	
M00507	1	20	
M00661	1	22	

Top monobloc	SkyPool / P-XPERT				
	M00504	M00505	M00506	M00507	M00661
A (mm)	640	760	760	840	840
B (mm)	520	830	830	830	830
Ø (mm)	300	400	400	500	500
Αντλία (HP)	P-XPERT 4	P-XPERT 6	P-XPERT 8	P-XPERT 10	P-XPERT 14
Συνδέσεις	Ø 38	Ø 38	Ø 38	1 1/2"	1 1/2"
Ροή (m ³ /h)	4	6	7	9	11
Ισχύς (W)	150	340	490	600	660
Ταχύτητα διήθησης (m ³ /m ² /h)	60	50	60	50	60
Άμμος 0.4 - 0.8 mm (kg)	+ - 25	+ - 40	+ - 40	+ - 100	+ - 100
Βάρος(kg)	12	14	15	21	25
Όγκος (m ³)	0.102	0.226	0.226	0.278	0.278

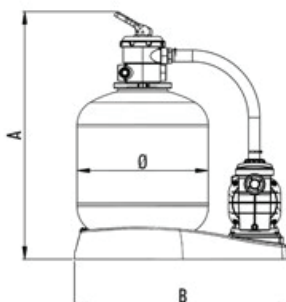

Φίλτρα Blow Moulded

Φίλτρα Millenium με πολυβάνα κορυφής

Φίλτρο με πολυβάνα κορυφής, μανόμετρο και εξαεριστικό. *δεν περιλαμβάνεται πολυβάνα



Complies with Standard EN 16713-01

Ø 380 mm - 5500 l/h έξοδος 1 1/2"	33814	1	12.0	
Ø 430 mm - 7000 l/h έξοδος 1 1/2"	33815	1	14.0	
Ø 480 mm - 9000 l/h έξοδος 1 1/2"	33816	1	16.0	
Ø 560 mm - 12000 l/h έξοδος 1 1/2"	33817	1	17.0	
Ø 660 mm - 17000 l/h έξοδος 1 1/2"	33818	1	24.5	

Κωδικός	Συσκευασία	Βάρος (kg)	Τιμή
33814	1	12.0	
33815	1	14.0	
33816	1	16.0	
33817	1	17.0	
33818	1	24.5	

Φίλτρα Millenium με πολυβάνα στο πλάι

Φίλτρο με πολυβάνα κορυφής, μανόμετρο και εξαεριστικό. *δεν περιλαμβάνεται πολυβάνα



Κωδικός	Συσκευασία	Βάρος (kg)	Τιμή
27809-0100	1	10	
22499-0100	1	16.0	
22501-0100	1	18.0	
28254-0100	1	29.0	

Ø 380 mm - 5500 l/h έξοδος 1 1/2"	27809-0100	1	10	
Ø 480 mm - 9000 l/h έξοδος 1 1/2"	22499-0100	1	16.0	
Ø 560 mm - 12000 l/h έξοδος 1 1/2"	22501-0100	1	18.0	
Ø 660 mm - 17000 l/h έξοδος 1 1/2"	28254-0100	1	29.0	

Φίλτρα μονομπλόκ με πολυβάνα κορυφής & αντλία

Φίλτρο με πολυβάνα κορυφής, μανόμετρο και εξαεριστικό.



Κωδικός	Συσκευασία	Βάρος (kg)	Τιμή
74471	1	20.0	
74474	1	25.5	
74476	1	30.0	

Ø 380 mm - Sena 1/3 HP 230 V II	74471	1	20.0	
Ø 500 mm - Sena 3/4 HP 230 V II	74474	1	25.5	
Ø 600 mm - Sena 1 HP	74476	1	30.0	

Φίλτρο Mediterraneo

Κατασκευασμένο από χυτευμένο θερμοπλαστικό υλικό.
Προηγμένη τεχνολογία συγκόλλησης, σε αξιοσημείωτη σχέση ποιότητας / τιμής.
Εξοπλισμένο με μανόμετρο, εξαεριστικό.
Διαφανές καπάκι.

Περιλαμβάνεται η πολυβάνα στην συσκευασία

Πολυβάνα
κορυφής

Κωδικός	Σύνδεση	Ø mm	H mm	M mm	N mm	A mm	Τιμή
FM400T	1 1/2"	462	770	635	635	330	
FM500T	1 1/2"	594	970	801	737	419	
FM600T	1 1/2"	672	1043	874	810	419	

Πολυβάνα
πλευρική

FM400LV	Spike Ø38mm	462	690	347	222	330	
FM500LV	1 1/2"	594	790	385	260	419	
FM600LV	1 1/2"	672	860	415	290	419	
FM750LV	2"	816	916	527	297	520	

Φίλτρα Fiberglass

Φίλτρο Aster

Γκρι φίλτρο απο γυαλιστερό πολυεστέρα & fiberglass. Με καπάκι πομπέ χωρίς βίδες και βάση από προπυλένιο. Μέγιστη ταχύτητα φίλτρανσης 50/h/m². Μέγιστη πίεση 2,5 bar.

*Δεν περιλαμβάνεται πολυβάνα



5000 l/h Ø 350 mm έξοδος 1 1/2"	00497-0100	1	18	
8000 l/h Ø 450 mm έξοδος 1 1/2"	00498-0100	1	21	
14000 l/h Ø 600 mm έξοδος 1 1/2"	00499-0100	1	28	
15000 l/h Ø 650 mm έξοδος 1 1/2"	21071-0100	1	29	
21000 l/h Ø 750 mm έξοδος 2"	00500-0100	1	37	
32000 l/h Ø 900 mm έξοδος 2"	08133-0100	1	55	
31000 l/h Ø 900 mm έξοδος 2 1/2"	00501	1	53	

Κωδικός	Συσκευασία	Βάρος (kg)	Τιμή
00497-0100	1	18	
00498-0100	1	21	
00499-0100	1	28	
21071-0100	1	29	
00500-0100	1	37	
08133-0100	1	55	
00501	1	53	

Φίλτρα Bobbin - Wound

Φίλτρο IVORY Bobbin Wound με διαφανές καπάκι

Bobbin Wound φίλτρο, με ενίσχυση πολυεστέρα και fiberglass. Μέγιστη Max πίεση 2,5 bar.

*Δεν περιλαμβάνεται πολυβάνα



BOBBIN WOUND
με διαφανές καπάκι

Ø 400 mm έξοδος 1 1/2"	66238CL96	1	9.9	
Ø 500 mm έξοδος 1 1/2"	66239CL96	1	14.8	
Ø 600 mm έξοδος 1 1/2"	66240CL96	1	19.9	
Ø 660 mm έξοδος 1 1/2"	71134CL96	1	22.0	
Ø 750 mm έξοδος 2"	66241CL96	1	33.1	
Ø 800 mm έξοδος 2"	72207CL96	1	45.0	
Ø 900 mm έξοδος 2"	66242CL96	1	51.5	
Ø 1050 mm έξοδος 2"	66829CL96	1	250	
Φ1200 mm έξοδος 2 1/2"	66831CL96	1	300	

Κωδικός	Συσκευασία	Βάρος (kg)	Τιμή
66238CL96	1	9.9	
66239CL96	1	14.8	
66240CL96	1	19.9	
71134CL96	1	22.0	
66241CL96	1	33.1	
72207CL96	1	45.0	
66242CL96	1	51.5	
66829CL96	1	250	
66831CL96	1	300	

 Complies with
Standard
EN 16713-01

Φίλτρα Berlin Bobbin Wound βαρέως τύπου 2,5 Bar

Με βαλβίδα απορροής, εξαεριστήρα, έξοδο άμμου και πολυβάνο. Καπάκι Ø 230 mm. Μέγιστη ταχύτητα φίλτρανσης 50m³/h/m². Με πλευρική πολυβάνο. Μέγιστη πίεση λειτουργίας 2.5 kg/cm².

***Δεν περιλαμβάνεται πολυβάνο**



	Κωδικός	Συσκευασία	Βάρος (kg)	Τιμή
9000 l/h Ø 500 mm έξοδος 1½"	00541-0100	1	17.3	
14000 l/h Ø 600 mm έξοδος 1½"	00542-0100	1	21.8	
21000 l/h Ø 750 mm έξοδος 2"	00543-0100	1	35.1	
30000 l/h Ø 900 mm έξοδος 2½"	00544	1	53.4	
43000 l/h Ø 1050 mm έξοδος Ø 75 mm	00545	1	110.0	
56000 l/h Ø 1200 mm έξοδος Ø 90 mm	00546	1	140.0	

Φίλτρα Berlin Bobbin Wound βαρέως τύπου 4 Bar

	Κωδικός	Συσκευασία	Βάρος (kg)	Τιμή
9 m ³ /h Ø 500 mm έξοδος 1½"	21727-0100	1	-	
14 m ³ /h Ø 600 mm έξοδος 1½"	21728-0100	1	-	
21 m ³ /h Ø 750 mm έξοδος 2"	21729-0100	1	-	
30 m ³ /h Ø 900 mm έξοδος 2½"	21730-0100	1	-	

 Complies with
Standard
EN 16713-01

Φίλτρο Cantabric injection

Φίλτρο χυτό, χωρίς κανένα μεταλλικό μέρος - Κατάλληλο και για θαλασσινό νερό

***Δεν περιλαμβάνεται πολυβάνο**



	Κωδικός	Συσκευασία	Βάρος (kg)	Τιμή
6.000 l/h Ø 400 mm έξοδος 1½"	22398-0100	1	9.0	
9.000 l/h Ø 500 mm έξοδος 1½"	15782-0100	1	15.8	
14.000 l/h Ø 600 mm έξοδος 1½"	15783-0100	1	17.8	
21.000 l/h Ø 750 mm έξοδος 2"	15784-0100	1	29.0	
30.000 l/h Ø 900 mm έξοδος 2½"	22402	1	49.0	

Φίλτρα Laminated Άμμου

Φίλτρο κατασκευασμένο από κόκκινο γυαλιστερό πολυεστέρα & fibreglass. Το φίλτρο είναι σχεδιασμένο με υψηλό δείκτη ασφαλείας έτσι ώστε να έχει την τέλεια λειτουργία. Συμβατό με άμμο και γυαλί. Λειτουργεί σε υψηλές απαιτήσεις φιλτραρίσματος, σύμφωνα με το πρότυπο EN 16713-1

Φίλτρα RapidPool

Φίλτρο από κόκκινο γυαλιστερό πολυεστέρα & fiberglass, με καπάκι πομπέ, βίδες και βάση από πολυπροπυλένιο. Διαθέτει βαλβίδα απορροής, εξαεριστήρα και έξοδο άμμου 2 1/2". Μέγιστη ταχύτητα φίλτρανσης 50 m³/h/m². Μέγιστη λειτουργία πίεσης 2 1/2 kg/cm².

***Δεν περιλαμβάνεται πολυβάνο**



 Complies with
Standard
EN 16713-01

	Κωδικός	Συσκευασία	Βάρος (kg)	Τιμή
6000 l/h Ø 400 mm έξοδος 1½"	00488-0100	1	19	
9000 l/h Ø 500 mm έξοδος 1½"	00489-0100	1	25	
15000 l/h Ø 650 mm έξοδος 1½"	00490-0100	1	34	
24000 l/h Ø 800 mm έξοδος 2"	00491-0100	1	45	

Ύψος κλίσης
0.6m

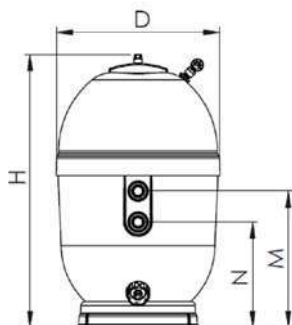

Φίλτρα DAS υψηλής πίεσης



Code	Model (mm)	Connections (mm/inch)		Filtering velocity (m ³ /h/m ²)	Filtration Area (m ²)		Flow (m ³ /h)	Maximum pressure (bar)	Sand (0.4-0.8mm) (kg)	Net weight (kg)		D (mm)	H (mm)	M (mm)	N (mm)	
		mm	inch		5 bar	7 bar				5 bar	7 bar					
43417	43420	500	50	1 1/2"	50	0.18	0.18	9	5/7	130	29	35	500	970	520	395
43418	43421	650	50	1 1/2"	50	0.33	0.33	15	5/7	255	40	55	650	110	550	425
43419	43422	800	63	2"	50	0.48	0.48	24	5/7	445	58	65	800	1260	615	385
60137	60138	900	75	2 1/2"	50	0.6	0.6	30	5/7	550	73	106	900	1260	630	



Φίλτρο Atlas



- Διαφανές πλαστικό καπάκι, εξαιρετικά ανθεκτικό στις χημικές ουσίες
- Εξοπλισμένο με διαχύτες 1" και διάχυτα κατασκευασμένο από μη πλαστικό PVC
- Εσωτερικός σωλήνας PN-16 - Διαθέτει ενσωματωμένη βαλβίδα ασφαλείας
- 2 1/2" έξοδο άμμου χαμηλά - Μέγιστη πίεση λειτουργίας: 2,5 kg / cm²
- Με μετρητή πίεσης, βαλβίδα ασφαλείας *Δεν περιλαμβάνεται πολυβάνο

Κωδικός	36596	36597	36598	36599
Διάμετρος (μμ)	500	600	750	900
Συνδέσεις	1 1/2"		2"	2 1/2"
Επιφάνεια φιλτραρίσματος (m ²)	0.19	0.30	0.44	0.64
Ταχύτητα φιλτραρίσματος (m ³ /h/m ²)	50			
Ροή (m ³ /h)	9.5	15	22	30
Μέγιστη πίεση (kg/cm ²)	2,5			
Φορτίου άμμου (kg)	120	190	360	580
Γυάλινη ψηλή 1 (57011) (kg)	100	150	225	375
Γυάλινη χοντρή 2 (57012) (kg)	0	0	50	100
Καθαρό βάρος (kg)	20	25	33	51

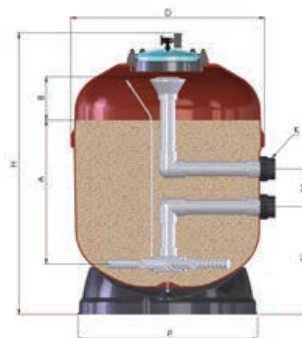

Άδειασμα άμμου 2 1/2" και άδειασμα νερού 3/4" με βαλβίδα ασφαλείας.

Κωδικός	Συσκευασία	Βάρος (kg)	Τιμή
έξοδος Φ 500 mm 1 1/2"	36596-0100	1	20
έξοδος Φ 600 mm 1 1/2"	36597-0100	1	25
έξοδος Φ 750 mm 2"	36598-0100	1	33
έξοδος Φ 900 mm 2 1/2"	36599	1	51

Ύψος κλίνης 1 m

Φίλτρο Artic - υψηλής κλίνης, 1m

Κατασκευασμένο από πολυεστέρα με εξωτερικό φινίρισμα τζελ. Διατίθενται φίλτρα 650, 800, 950, 1050 και 1200 με συλλέκτες ή ψευδοπυθμένα. Συμβατό με άμμο και γυαλί. Λειτουργεί σε υψηλές απαιτήσεις φιλτραρίσματος, σύμφωνα με το πρότυπο EN 16713-1



Complies with Standard EN 16713-01



Ψευδοπυθμένας



Συλλέκτες

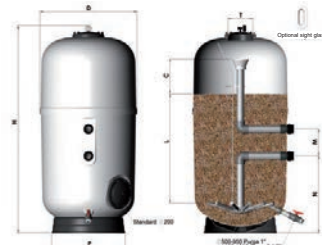

Με συλλέκτες

Κωδικός	Συσκευασία	Βάρος (kg)	Τιμή
Ø 500 mm σύνδεση 1½"	1	65	
Ø 650 mm σύνδεση 1½"	1	70	
Ø 800 mm σύνδεση 2"	1	75	
Ø 950 mm σύνδεση 2½"	1	119	
Ø 1050 mm σύνδεση 3"	1	145	
Ø 1200 mm σύνδεση 4"	1	165	

Ύψος κλίνης 0.8 m

Φίλτρο Aster ύψος κλίνης 0,8m - πίεση 2,5 kg/cm²

***Δεν περιλαμβάνεται πολυβάνο**



Complies with Standard EN 16713-01

Κωδικός	Συσκευασία	Βάρος (kg)	Τιμή
Ø 500 mm έξοδος 1 1/2"	1	30	
Ø 600 mm έξοδος 1 1/2"	1	40	
Ø 750 mm έξοδος 2"	1	60	
Ø 900 mm έξοδος 2"	1	90	
Ø 900 έξοδος 2 1/2"	1	90	

Ύψος κλίνης 0.6 m

Φίλτρο Aster ύψος κλίνης 0,6m - Ψευδοπυθμένας

Φίλτρο από πολυεστέρα και fiberglass. Προαιρετική πλευρική θυρίδα Ø200 Πίεση Max 2,5 bar

***Δεν περιλαμβάνεται πολυβάνο**



Complies with Standard EN 16713-01

Κωδικός	Συσκευασία	Βάρος (kg)	Τιμή
Ø 500 mm έξοδος 2"	1	30	
Ø 600 mm έξοδος 2"	1	40	
Ø 750 mm έξοδος 2"	1	60	
Ø 900 mm έξοδος 2"	1	90	
Ø 900 έξοδος 2 1/2"	1	90	



Φίλτρα άμμου υψηλής απόδοσης

Φίλτρο Delta 1200



Ύψος κλίνης 1,2 m



Complies with Standard EN 16713-01

Φίλτρο από πολυεστέρα και fiberglass. Ύψος κλίνης άμμου 1,2m. Διατίθεται με συλλέκτες ή ψευδοπιθμένα. *Δεν περιλαμβάνεται πολυβάνα

Με 0.3mm συλλέκτες - Ταχύτητα φίλτρανσης 40m³/h/m²

Μέγιστη πίεση: 2.5 kg/cm ²			Με συλλέκτες, ακροφύσιο 0.3 mm			
Διάμετρος Ø mm	Έξοδος Ø mm	Ροή m ³ /h 40m ³ /h/m ²	Κωδικός	Συσκευασία	Βάρος (kg)	Τιμή
650	1 1/2"	13.3	36680-0100	1	100	
800	2"	20.1	36681-0100	1	110	
1000	2 1/2"	31.4	36682	1	120	
1200	3"	45.2	36683	1	160	

Με 0.5mm ακροφύσια ψευδοπιθμένα - Ταχύτητα φίλτρανσης 40m³/h/m²

Μέγιστη πίεση: 2.5 kg/cm ²			Με ψευδοπιθμένα, ακροφύσιο 0.5 mm			
Διάμετρος Ø mm	Έξοδος Ø mm	Ροή m ³ /h 40m ³ /h/m ²	Κωδικός	Συσκευασία	Βάρος (kg)	Τιμή
650	1 1/2"	13.3	36688-0100	1	114	
800	2"	20.1	36689-0100	1	131	
1000	2 1/2"	31.4	36690	1	150	
1200	3"	45.2	36691	1	200	

Σε κάθε φίλτρο διεξάγεται
Pressure Test

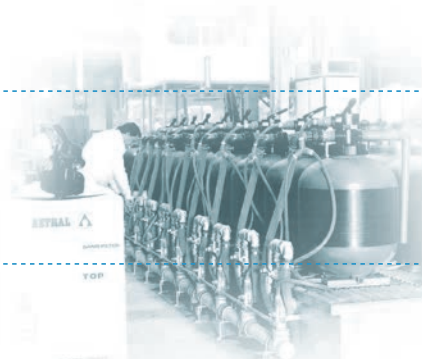

Ύψος κλίνης 1 m



Complies with Standard EN 16713-01

Φίλτρο Delta 1000 από πολυεστέρα και Fiberglass

Συμμορφώνεται με τις απαιτήσεις φιλτραρίσματος σύμφωνα με το πρότυπο EN 16713-1

*Δεν περιλαμβάνεται πολυβάνα

Καπάκι φίλτρου DN200 με σύστημα γρήγορου ανοίγματος για μοντέλα 650 και 800 και βιδωτό καπάκι DN400 για μοντέλα 1000 και 1200. Ανθρωποθυρίδα DN200 με βιδωτό κάλυμμα. Μεθακρυλικό γυαλί στάνταρ.

Με 0.3mm συμβατικό συλλέκτη - Ταχύτητα φίλτρανσης 40m³/h/m²

Μέγιστη πίεση: 2.5 kg/cm ²			Με συλλέκτη, ακροφύσιο 0.3 mm			
Διάμετρος Ø mm	Έξοδος Ø mm	Ροή m ³ /h 40m ³ /h/m ²	Κωδικός	Συσκευασία	Βάρος (kg)	Τιμή
500	1 1/2"	8	58682-0100	1	80	
650	1 1/2"	13.3	36676-0100	1	80	
800	2"	20.1	36677-0100	1	90	
1000	2 1/2"	31.4	36678	1	125	
1200	90	45.2	36679	1	150	

Με 0.5mm ακροφύσια ψευδοπιθμένα - Ταχύτητα φίλτρανσης 40m³/h/m²

Μέγιστη πίεση: 2.5 kg/cm ²			Με ψευδοπιθμένα, ακροφύσιο 0.5 mm			
Διάμετρος Ø mm	Έξοδος Ø mm	Ροή m ³ /h 40m ³ /h/m ²	Κωδικός	Συσκευασία	Βάρος (kg)	Τιμή
650	1 1/2"	13.3	36684-0100	1	94	
800	2"	20.1	36685-0100	1	111	
1000	2 1/2"	31.4	36686	1	155	
1200	90	45.2	36687	1	180	



Μηχανοστάσια για πισίνες προκάτ

Μηχανοστάσιο RAMSES

12 m³/h, στιβαρή κατασκευή απο ενισχυμένο πλαστικό

ΔΙΑΣΤΑΣΕΙΣ: 1.01 x 1.06 x 1.08 (h) - Συνδέσεις : Ø 50

Περιλαμβάνει:

- Αντλία Sena 1hr μονοφασική
- Φίλτρο Aster 550 mm
- Πολυβάνα 6 θέσεων
- PVC βάνες και ρακόρ

Προτείνεται πίνακας με κωδ. 25727FT

Κωδικός	Συσκευασία	Βάρος (kg)	Τιμή
41910	1	76	

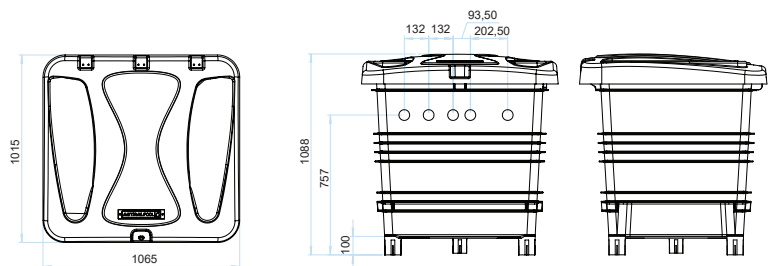

Μηχανοστάσιο τύπου KEOPS (Κατόπιν παραγγελίας)

Διαστάσεις 1.30 x 1.12 x 1.06 ύψος

Μηχανοστάσιο με φίλτρο 560 mm / 1 hr Sena, (χωράει και αντλία Turbojet) ή με 660 mm IVORY / 1,25 Hp Sena (δεν χωράει και αντλία Turbojet).

Επιλέξτε πίνακα παρακάτω ανάλογα με τον αριθμό αντλιών.



Κωδικός	Περιγραφή	Τιμή
28788	600 mm / 1 hr	
28790	660 mm / 1.25 hp	
●	Μηχανοστάσιο + TURBO 560 mm / 1 hr + 2 hr Hudro	

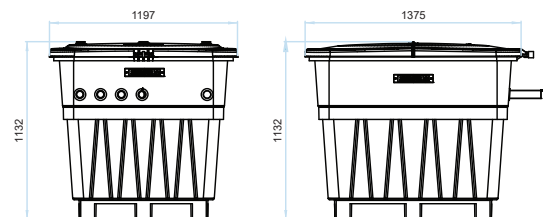

Πίνακας Ελέγχου (με ρελέ διαφυγής & τοροειδή μετασχηματιστή)

24 ώρες, ρολόι προγραμματισμού, αρθρωτός διακόπτης "Auto / 0 / Manual".

Μετασχηματιστής 230/12 V -300VA. Δυνατότητα ελέγχου των αντλιών με μπουτόν



TESTED



Κωδικός	Περιγραφή	Τιμή
■ 25727FT	Ανακυκλοφορία + φώτα	
■ 25727-HYDRO	+ ενεργοποίηση αντλίας	
● 25727-Y	+ αντλία TURBOJET 2Hp	



Κουτί μηχανοστασίου (δεν μπαζώνεται)

Σχεδιασμένο για εξωτερική εγκατάσταση. Διαστάσεις: 149 x 82 x 120

	Κωδικός	Συσκευασία	Βάρος (kg)	Τιμή
Χωρίς εξοπλισμό	74970	1	25	

Πολυβάνες

Πολυβάνες με όλα τα παρελκόμενα



	Κωδικός	Συσκευασία	Βάρος (kg)	Τιμή
Πολυβάνα 1 1/2"	73950	6	14.7	
Πολυβάνα 2"	74862	6	22.7	
Χωρίς συνδέσεις / Πολυβάνα 2"	76149	6	19.9	
Πολυβάνα 2 1/2"	24837	1	9.5	
Πολυβάνα 3"	28515	1	9.8	

Πολυβάνα αυτόματη - VRAC III

Νέα, βελτιωμένη αυτόματη πολυβάνα με πολύ εύκολο χειρισμό.

- Μπορεί να τοποθετηθεί εύκολα σε όλα τα φίλτρα μέχρι 950mm.
- Εύκολο καλιμπράρισμα και λειτουργία
- Ασφάλεια: Η αυτόματη βαλβίδα παρακολουθεί συνεχώς το σύστημα φιλτραρίσματος, γεγονός που εμποδίζει πιθανές βλάβες
- Προστασία από σκουριές
- Γρήγορη ανάγνωση πληροφοριών μέσω φώτων LED



Η βαλβίδα ασφαλείας (κωδικός 41898) είναι προτεινόμενη

	Κωδικός	Συσκευασία	Βάρος (kg)	Τιμή
Βασική 1 1/2" πλευρική τοποθέτηση	72433	1	4.27	
Βασική 2" πλευρική τοποθέτηση	72434	1	5.75	

Βαλβίδα Ασφαλείας

Προαιρετική τοποθέτηση με αυτόματη πολυβάνα



	Κωδικός	Συσκευασία	Βάρος (kg)	Τιμή
Σύνδεση 50mm	41898	2	1.8	

Άμμος

ASTRALPOOL 

ACTIVE CLEAR GLASS

Activated glass filter media



Active Clear Glass complies with standard
UNE EN 12902:2006

Ποιότητα φιλτραρίσματος

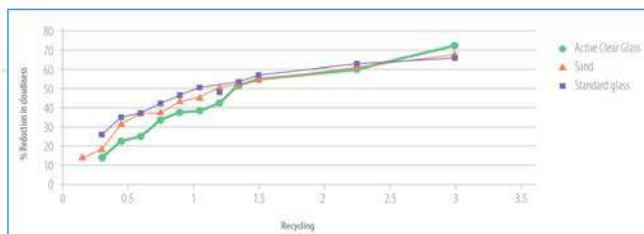

Άμμος γυάλινη ενεργοποιημένη ASTRALPOOL

- Υψηλότερη ποιότητα φίλτρανσης
- Εξοικονόμηση νερού και ενέργειας, κατά την αντίστροφη πλύση



Κοκκομετρία:	Κωδικός	Συσκευασία	Βάρος (kg)	Τιμή / Kg
Ψιλή 0.5 mm - 1.0 mm	57011	1 σακί	25.0	
Χοντρή 1.0 mm - 3.0 mm	57012	1 σακί	25.0	
Χαλίκι 3.0 mm - 7.0 mm	57013	1 σακί	25.0	

Άμμος γυάλινη απλή



Κοκκομετρία:	Κωδικός	Συσκευασία	Βάρος (kg)	Τιμή / Kg
Ψιλή 0.5 mm - 1.0 mm	57011S	1 σακί	25.0	
Χοντρή 1.0 mm - 3.0 mm	57012S	1 σακί	25.0	
Χαλίκι 3.0 mm - 7.0 mm	57013S	1 σακί	25.0	

Άμμος χαλαζιακή



Κοκκομετρία:	Κωδικός	Συσκευασία	Βάρος (kg)	Τιμή / Kg
Ψιλή 0.4 - 0.8 mm	00596	1 σακί	25.0	
Χοντρή 1 - 2 mm	10697	1 σακί	25.0	
Χαλίκι 3 - 5 mm	11346	1 σακί	25.0	

Διαχύτες φίλτρων & βάσεις διαχυτών

Συλλέκτες PVC



Συλλέκτης 3/4" - Μήκος 225 mm (2 τεμ.)

Κωδικός	Τιμή
4404300712	
4404300120	
4404300119	
4404180117	
4404300916	
4404300915	
4404300917	
4404260419	

Συλλέκτης 3/4" - Μήκος 160 mm (2 τεμ.)

Συλλέκτης 3/4" - Μήκος 110 mm (2 τεμ.)

Συλλέκτης 3/4" - Μήκος 100 mm προέκταση (4 τεμ.)



Συλλέκτης 1" - Μήκος 225 mm (2 τεμ.)

Συλλέκτης 1" - Μήκος 160 mm (2 τεμ.)

Συλλέκτης 1" - Μήκος 110 mm (2 τεμ.)

Συλλέκτης 1" - Μήκος 100 mm προέκταση (4 τεμ.)

Μούφες PVC



Μούφα 3/4"

Κωδικός	Τιμή
00630	
4404260418	

Μούφα 1" (4 τεμ.)

Βάσεις PVC



Βάση 8 θέσεων 3/4"

Κωδικός	Τιμή
00624	
00625	
06433	
06434	

Βάση 12 θέσεων 3/4"

Βάση 8 θέσεων 1"

Βάση 12 θέσεων 1"

Καπέλα



Ø 50 mm

Κωδικός	Τιμή
00645	
00646	

Ø 65 mm

Αντλίες & ηλεκτρικοί πίνακες

ASTRALPOOL 

Στην AstralPool, δεν προσπαθούμε μόνο για καλή απόδοση ή καινοτόμα προϊόντα, αλλά για την υψηλότερη ποιότητα και αξιοπιστία. Γιατί αυτό που πραγματικά κάνει τη διαφορά στον κόσμο των αντλιών είναι ότι όλα πάνε με τον σωστό τρόπο, καθώς οι αντλίες είναι η καρδιά της πισίνας.

Με τα 5 παγκόσμια κέντρα E&A και τα εργοστάσιά μας στην Ευρώπη, δίνουμε τον καλύτερό μας εαυτό για να παράγουμε αντλίες υψηλής ποιότητας, καθώς οι πελάτες μας δεν αξίζουν παρά το καλύτερο.

Η τεχνογνωσία μας μάς οδήγησε να γίνουμε ένας από τους ηγέτες της αγοράς, με περισσότερες από 0,5 εκατομμύρια αντλίες που παραδίδονται ετησίως στον κλάδο της πισίνας.

Αντλία Victoria Smart Connect VS

Victoria Smart Connect VS



Σύνδεση WiFi με πλατφόρμα FLUIDRA POOL
 Προστασία από ξηρή λειτουργία
 Προστασία έναντι παγώματος
 Έλεγχος κατανάλωσης
 Δυνατότητα σύνδεσης Heat Pump, γεννήτριας χλωρίου

	Κωδικός	Συσκευασία	Βάρος (kg)	Τιμή
VS 100 αντλία	77946	1	19	
VS 200 αντλία	77947	1	22	

**FLUIDRA
POOL**



	77946			77947		
	LOW	MEDIUM	HIGH	LOW	MEDIUM	HIGH
Ταχύτητα (rpm)	1400	2100	2850	1400	2100	2850
Τάση (V)	220-240	220-240	220-240	220-240	220-240	220-240
Συχνότητα (Hz)	50/60	50/60	50/60	50/60	50/60	50/60
Ισχύς (kW)	0.75	0.75	0.75	1.50	1.50	1.50
Ένταση ρεύματος (kW)	0.15	0.44	1.06	0.24	0.74	1.82
Παροχή (m ³ /h)	6.2	11.3	16.4	11.1	18.2	26.1
Μανομετρικό (m)	2.5	5.6	10.0	2.5	5.6	10.0
Μέγ. Μανομετρικό (m)	3.2	7.9	14.9	3.5	8.4	15.9
Θόρυβος (dB)	42	54	63	43	55	65

Code	Model	Voltage	Capacity	Head	Maximum Head	Max Cap at Head=4m	Motor Rated Output	Maximum Abs. Power	Pipe Size
		U _N V	Q _N m ³ /h	H _N m	H _{MAX.} m	Q _{MAX} m ³ /h	P _{2N} kW	P _{1MAX} kW	D mm
77946	VS 100	220 - 240	16.4	10	14.9	23.6	0.75	1.06	50
77947	VS 200	220 - 240	26.1	10	15.9	33.2	1.50	1.82	63

Αντλία Victoria Plus πολλαπλών ταχυτήτων

Victoria Plus Silent VS



Η αντλία Victoria Plus Silent διατίθεται σε 1 hr ή 2 hr, έχει μεταβλητές ταχύτητες και μπορεί να ελέγχεται αυτόματα. Έχει σχεδιαστεί τόσο για νέες πισίνες όσο και ως αντικατάσταση αντλιών που έχουν ήδη τοποθετηθεί. Σημαντική εξοικονόμηση ενέργειας μπορεί να γίνει χάρη στη χρήση μεταβλητών ταχυτήτων και του χρονοδιακόπτη. Διαθέτει ενσωματωμένο ελεγκτή HIM με δυνατότητα τοποθέτησης σε τοίχο για καλύτερη χρηστικότητα.

Οι λουόμενοι έχουν μεγαλύτερη αίσθηση ευημερίας λόγω του μειωμένου επιπέδου θορύβου. Υπάρχουν ψηφιακές εισόδους και εξόδους για την ομαλή λειτουργία όλων των μονάδων πισίνας, όπως ο χλωριωτής άλατος και η αντλία θερμότητας. Περιλαμβάνει μια λειτουργία διόρθωσης συντελεστή ισχύος για τη μείωση της ροής ρεύματος. Δεν απαιτείται εξωτερική τροφοδοσία για το Fluidra Connect.



IE 3
CERTIFICATE



	Κωδικός	Συσκευασία	Βάρος (kg)	Τιμή
VS 100 αντλία - 1 hr	67547	1	19	
VS 200 αντλία - 2 hr	67548	1	22	

	67547			67548		
	LOW	MEDIUM	HIGH	LOW	MEDIUM	HIGH
Ταχύτητα (rpm)	1400	2100	2750	1400	2100	2750
Τάση (V)	220-240	220-240	220-240	220-240	220-240	220-240
Συχνότητα (Hz)	50/60	50/60	50/60	50/60	50/60	50/60
Ισχύς (W)	170	470	1030	258	750	1560
Ένταση ρεύματος (A)	1	2.2	4.5	1.4	3.4	7.1
Παροχή (m ³ /h)	8.2	12.4	16.7	11.1	18.8	25.5
Μανομετρικό (m)	2.7	6.1	10	3.2	6.2	10
Απόδοση (1/Wh)	48.3	26.4	16.2	43	25	16.3
Μέγ. Μανομετρικό (m)	4	9	15.5	4	9.4	16.3
Θόρυβος (dB)	45	53	61	51	58	66



Χρονοδιακόπτης



Ρύθμιση στροφών



Κατανάλωση (w)



Πάνελ τοίχου



Πάνελ αντλίας

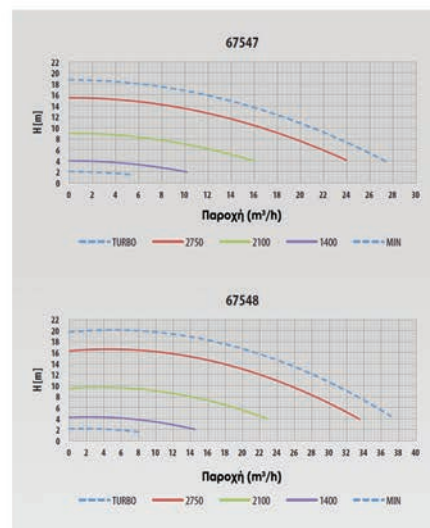



VERDON VS

Σχεδιασμένη και κατασκευασμένη για να εξυπηρετεί επαγγελματικές επιδόσεις, αξιόπιστη και με εξαιρετική σχέση ποιότητας-τιμής.

FLUIDRA
POOL

Σύνδεση με FLUIDRA POOL APP



Έχεις τον έλεγχο, από όπου βρίσκεσαι και όποτε θέλεις



Σσσσσ... ακούστε μόνο τον ήχο του νερού



Μέγιστη απόδοση, ελάχιστη κατανάλωση

VS 100 αντλία

Κωδικός

Συσκευασία

Βάρος (kg)

Τιμή

VS 200 αντλία

75361

1

13.1

VS 200 αντλία

75362

1

13.7

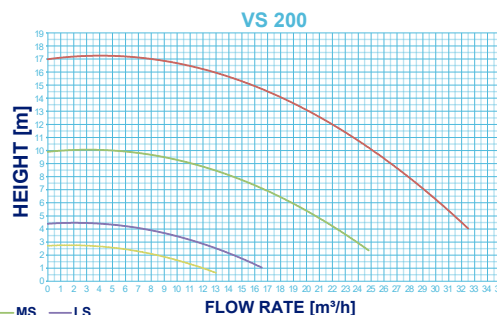
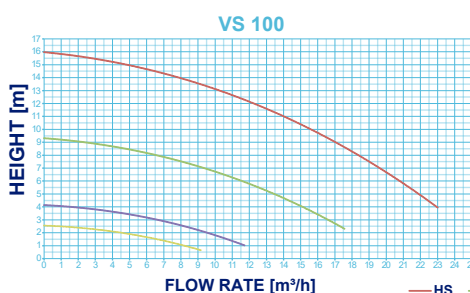

	75361			75362		
	LS	MS	HS	LS	MS	HS
Ταχύτητα (%)	50	75	100	50	75	100
Τάση (V)		230			230	
Συχνότητα (Hz)		50			50	
Ισχύς κινητήρα (kW)		0.75			1.49	
Μέγ. Abs Power (kW)	0.17	0.47	0.99	0.24	0.73	1.59
Παροχή (m³/h)	7.9	11.8	15.5	12.7	19.1	25.0
Διαφορική κεφαλή (m)	2.6	5.8	10.0	2.6	5.8	10.0
Μέγ. Πίεση εργασίας (m)	4.1	9.3	16.0	4.4	9.9	17.0
Θόρυβος (dBA)	48	58	66	49	59	68

Code	Model	Voltage	Flow at H _N	Nominal Head	Maximum Head	Maximum Flow	Motor Rated Output	Maximum Abs. Power	Pipe Size
		U _N	Q _N	H _N	H _{MAX.}	Q _{MAX.}	P _{2N}	P _{1MAX.}	D
		V	m³/h	m	m	m³/h	kW	kW	mm
75361	VS 100	230	15.5	10.0	16.0	23.0	0.75	0.99	D50
75362	VS 200	230	25.0	10.0	17.0	32.5	1.49	1.59	D63



Verdon ES pump

Η Verdon ES είναι σχεδιασμένη και κατασκευασμένη για να εξυπηρετεί επαγγελματικές πισίνες. Ευκολία στη χρήση και συντήρηση χάρη στο μεγάλο προφίλτρο. Τα αξεσουάρ PVC περιλαμβάνονται στην αντλία. Ρυθμός ροής σε l / h στα 8 msw για 0,5 hr και 10 msw για το υπόλοιπο εύρος.

Τριφασικές

	Κωδικός	Συσκευασία	Βάρος (kg)	Τιμή
Verdon ES 50M 9,500 l/h 0,43 kW (½ HP) 230 V II	73676	1	12	
Verdon ES 75M 10,500 l/h 0,60 kW (¾ HP) 230 V II	73678	1	13	
Verdon ES 100M 15,500 l/h 0,76 kW (1 HP) 230 V II	73680	1	14	
Verdon ES 100T 15,500 l/h 0,76 kW (1 HP) 230/400 V III	73681	1	14	
Verdon ES 150M 20,500 l/h 1,10 kW (1.5 HP) 230 V II	73682	1	17	
Verdon ES 150T 20,500 l/h 1,10 kW (1.5 HP) 230/400 V III	73683	1	17	
Verdon ES 200M 25,000 l/h 1,46 kW (2 HP) 230 V II	73684	1	18	
Verdon ES 200T 25,000 l/h 1,46 kW (2 HP) 230/400 V III	73685	1	19	
Verdon ES 300M 31,000 l/h 2,20 kW (3 HP) 230 V II	73686	1	23	
Verdon ES 300T 31,000 l/h 2,20 kW (3 HP) 230/400 V III	73687	1	19	

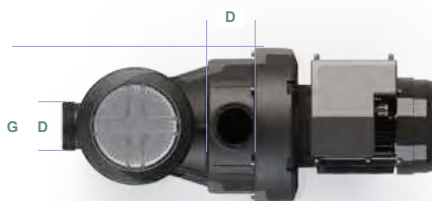
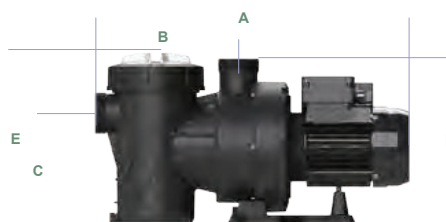

Κωδικός	Model	Voltage (V)	A	B	C	D	E	F	G
			(mm)						
73676	050M	230	581	280	220	2 ¾	348	326	254
73678	075M	230	581	280	220	2 ¾	348	326	254
73680	100M	230	581	280	220	2 ¾	348	326	254
73681	100T	230 - 400	581	280	220	2 ¾	348	326	254
73682	150M	230	615	280	220	2 ¾	348	326	254
73683	150T	230 - 400	615	280	220	2 ¾	348	326	254
73684	200M	230	615	280	220	2 ¾	348	326	254
73685	200T	230 - 400	615	280	220	2 ¾	348	326	254
73686	300M	230	646	280	220	2 ¾	348	326	254
73687	300T	230 - 400	615	280	220	2 ¾	348	326	254

Κωδικός	Power P2 (HP)	Voltage (V)	max H (m H ₂ O)	Flow rate (m ³ /h)	Noise (dBA)	Couplings	Weight (kg)	Volume (m ³)
73676	½	230	13.5	7	64	D.50	12	0.07
73678	¾	230	14	10.5	64	D.50	13	0.07
73680	1	230	16	15.5	64	D.50	14	0.07
73681	1	230/400	16	15.5	64	D.50	14	0.07
73682	1.5	230	16	20.5	66	D.63	14	0.07
73683	1.5	230/400	16	20.5	66	D.63	14	0.07
73684	2	230	17	25	66	D.63	17	0.07
73685	2	230/400	17	25	66	D.63	17	0.07
73686	3	230	18	31	70	D.75	18	0.07
73687	3	230/400	18	31	70	D.75	18	0.07

VICTORIA PLUS SILENT



Victoria Plus Silent αντλίες υψηλής απόδοσης & αντοχής

Δυναμικός σχεδιασμός νέας γενιάς, χαμηλά επίπεδα θορύβου μεταξύ 61dB - 70dB, εύχρηστο καπάκι με δύο μοχλούς (δεν απαιτείται κλειδί).



	Κωδικός	Συσκευασία	Βάρος (kg)	Τιμή
10,0 m ³ /h 0.43 kW (½ HP) 230 V II	65557	1	12	
10,0 m ³ /h 0.43 kW (½ HP) 230/400 V III	65558	1	12	
11,0 m ³ /h 0.61 kW (¾ HP) 230 V II	65560	1	13	
11,0 m ³ /h 0.60 kW (¾ HP) 230/400 V III	65561	1	13	
16,0 m ³ /h 0.78 kW (1 HP) 230 V II	65562	1	14	
16,0 m ³ /h 0.76 kW (1 HP) 230/400 V III	65563	1	14	
21,5 m ³ /h 1.10 kW (1.5 HP) 230 V II	65564	1	17	
21,5 m ³ /h 1.10 kW (1.5 HP) 230/400 V III	65565	1	17	
26,5 m ³ /h 1.46 kW (2 HP) 230 V II	65566	1	18	
26,5 m ³ /h 1.46 kW (2 HP) 230/400 V III	65567	1	19	
34,0 m ³ /h 2.20 kW (3 HP) 230 V II	65569	1	23	
34,0 m ³ /h 2.20 kW (3 HP) 230/400 V III	65570	1	19	



IE3
CERTIFICATE

Sena

Ιδανική για μικρές πισίνες και SPA

Αντλίες με ισχύ σε μονοφασική από 1/3 hp έως 1,25 hp και σε τριφασική από 3/4 hp έως 1,25 hp Προστασία κινητήρα IP-55, με όλα τα μέρη σε επαφή με το νερό από inox 316. Η παροχή δίνεται για τις 1/3 hp και ½ hp στα 6m μανομετρικό και στα 10 m για τις υπόλοιπες 3.000 στροφές ανά λεπτό.



	Κωδικός	Συσκευασία	Βάρος (kg)	Τιμή
4 m ³ /h, 1/3 HP, 230 VII	25461	1	10.20	
7 m ³ /h, ½ HP, 230 VII	25462	1	10.20	
11 m ³ /h, ¾ HP, 230 VII	25463	1	11.65	
11 m ³ /h, ¾ HP, 230/400 VIII	25464	1	11.40	
14 m ³ /h, 1 HP, 230 VII	25465	1	12.75	
14 m ³ /h, 1 HP, 230/400 VIII	25466	1	13.00	
16 m ³ /h, 1.25 HP, 230 VII	25467	1	13.75	
16 m ³ /h, 1.25 HP, 230/400 VIII	25468	1	13.55	



VSP pumps

VSP pump

- Μεταβλητή ταχύτητας
- Περιλαμβάνει προφίλτρο 1,4 λίτρων και σύνδεση D63mm
- Κατάλληλο για πισίνες με ηλεκτρόλυση

Κωδικός	Συσκευασία	Βάρος (kg)	Τιμή
VSP 150C	75948	1	18.1
Τάση : 220-240 VAC		Ισχύς κινητήρα : 0,75	
Παροχή : 19 m ³ /h		Σύνδεση : D63	
Μονομετρικό : 10			



Eco IVS

Μονοφασική αντλία

Κωδικός	Model ECO IVS	Παροχή στα 10 ΜΥΣ	Ισχύς kw	Συνδέσεις	Τιμή
76887	75	220-240 VAC	9,6	D50	
76888	100	220-240 VAC	14,3	D63	
76889	150	220-240 VAC	19,3	D63	



Εμβαπτισόμενη αντλία

Παροχή 3,6 m³ στα 3 ΜΥΣ
230 VOLT - 0,250 KW

Κωδικός	Συσκευασία	Βάρος (kg)	Τιμή
SUBPUMP	1	-	

Πίνακες

Πίνακας αντλίας 230V

ASTRALPOOL

Προγραμματίστε τη λειτουργία το φιλτραρίσματος της αντλίας - Προστασία 30 mA
Καθημερινό ρολόι προγραμματισμού - Έκδοση FP: πρίζα σούκο 230V

Κωδικός	Συσκευασία	Βάρος (kg)	Τιμή
PF3D0207	0	0	

Κατάλληλο για διάφορες εφαρμογές:

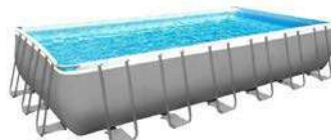

Πίνακες

Πίνακας ελέγχου (με ρελέ διαφυγής & τοροειδή μετασχηματιστή)

24 ώρες, ρολόι προγραμματισμού, αρθρωτός διακόπτης "Auto/0/Manual".

Μετασχηματιστής 230/12V-300VA. Δυνατότητα ελέγχου των αντλιών με μπουτόν.



TESTED 

Ιδανικοί
για COMPACT
Μηχανοστάσια



	Κωδικός	Τιμή
Ανακυκλοφορία + φώτα	25727FT	
+ ενεργοποίηση αντλίας	25727-HYDRO	
+ αντλία TURBOJET 2Hp	25727-Y	

Πίνακας

Χρονοδιακόπτη, θερμικό αντλίας, διακόπτη φωτιστικών & μετ/τή



Ενσωματωμένος μετ/τής 150VA Με ρελέ διαφυγής

ΜΟΝΟΦΑΣΙΚΟΙ	Κωδικός	Τιμή	Χωρίς ρελέ διαφυγής	Κωδικός	Τιμή
ΕΩΣ 1/2 - 3/4 HP (2 - 4A)	PF10D200		ΕΩΣ 1,5 HP	PF10D203	
ΕΩΣ 1,5 HP (4 - 6A)	PF10D201		ΕΩΣ 3 HP	PF10D203-3	
ΕΩΣ 2 HP (6 - 10 A)	PF10D202				
2 αντλίες 2 HP	PF10D201-1-2				

ΤΡΙΦΑΣΙΚΟΙ ΠΙΝΑΚΕΣ ΜΕ ΡΕΛΕ

ΕΩΣ 1,5 HP	PF10D203-RT	
ΕΩΣ 3 HP	PF10D203-3-RT	

Πίνακας με θερμικό αντλίας χρονοδιακόπτη

μετασχηματιστή φωτιστικών & αντλία ΥΔΡΟΜΑΣΑΖ για ηλεκτρικό μπουτόν

- Χρονοδιακόπτης 24 ωρών
- Μετασχηματιστής 315 VA, 12V
- Εξωτερικοί διακόπτες χειρισμού
- Τρεις θέσεις: Auto /0 / manual Μονοφασικός

Ενσωματωμένος μετ/τής 150VA



ΜΟΝΟΦΑΣΙΚΟΙ	Κωδικός	Τιμή	ΤΡΙΦΑΣΙΚΟΙ	Κωδικός	Τιμή
ΕΩΣ 1 HP ΑΝΑΚΥΚΛΟΦΟΡΙΑ ΕΩΣ 2 HP ΥΔΡΟΜΑΣΑΖ	PF10D201-1		ΕΩΣ 1,5 - 2 HP ΑΝΑΚΥΚΛΟΦΟΡΙΑ ΕΩΣ 2 HP ΥΔΡΟΜΑΣΑΖ	PF10D300	



Πινακάκι αντλίας ΥΔΡΟΜΑΣΑΖ

Με μετασχηματιστή 12V για ηλεκτρικό μπουτόν 04047GE

ΜΟΝΟΦΑΣΙΚΟΙ	Κωδικός	Τιμή	ΤΡΙΦΑΣΙΚΟΙ	Κωδικός	Τιμή
1,5 - 2 HP	PF10D204		1,5 - 2 HP	PF10D206	
			3 HP	PF10D207	

Μετασχηματιστής IP-65 (με επιλογή 12V έως 17V)

Κατασκευασμένος σύμφωνα με τον κανονισμό UNE-EN 61558

Διαθέτει πιστοποιητικό CE

IP-657 / απόλυτη προστασία από ηλεκτροπληξία

Κουτί IEC 695-2-1 συχνότητα 50/60 Hz



	Κωδικός	Συσκευασία	Βάρος (kg)	Τιμή
130 VA από 220-240V σε 12 V	35807	1	3.2	
400 VA από 220-240V σε 12-17 V	35385	1	6.8	
800 VA από 220-240V σε 12-17V	35386	1	10.4	



Ελεγκτής Inverter

	Κωδικός	Συσκευασία	Βάρος (kg)	Τιμή
230 V, Max 1.1 kW	75947	-	-	

Εξοπλισμός αντίθετης κολύμβησης

ASTRALPOOL 

Marlin XS στόμιο

Μπορεί να εγκατασταθεί τόσο σε σκυρόδεμα όσο και σε προκατασκευασμένες πισίνες.

Δεν περιλαμβάνει αντλία ή κουτί ελέγχου.



Complies with Standard
EN 13451-1-3



Complies with standards
EN 16582-1
EN 16713-2

Κωδικός	Συσκευασία	Βάρος (kg)	Τιμή
45618	1	1,553	



Marlin 30 II (μονοφασικό) Αποτελείται από:

Πρόσωση ακροφυσίου, πλαστικό περίβλημα, κουτί ελέγχου και αντλία 2,2 kW (3 HP) 230 V II 50 Hz

Κωδικός	Συσκευασία	Βάρος (kg)	Τιμή
35375	1	37,4	



Marlin 30 III (τριφασικό) Αποτελείται από:

Πρόσωση ακροφυσίου, πλαστικό περίβλημα, κουτί ελέγχου και αντλία 2,2 kW (3 HP) 400 V III 50 Hz

Κωδικός	Συσκευασία	Βάρος (kg)	Τιμή
35376	1	37,4	



Marlin 45 III (τριφασικό) Αποτελείται από:

Πρόσωση ακροφυσίου, πλαστικό περίβλημα, κουτί ελέγχου και αντλία 3,3 kW (4,5 HP) 400 V III 50 Hz

Κωδικός	Συσκευασία	Βάρος (kg)	Τιμή
35377	1	42,2	



Φλάντζες για liner (για φωλιά 11502)

Κωδικός	Συσκευασία	Βάρος (kg)	Τιμή
11503	-	-	

Χειρολαβές



65535 00246 09447 07536 37214 65535 00246 09447 07536 37214 05557

Πρόσοψη

Προσόψεις

Πρόσοψη

Προσόψεις

Πρόσοψη



65489 11501 11500 11499 65489 11015 11016 11014 11013 11508

Φωλιές

Φωλιές

Φωλιές



00243 00243



11502 11502



05555 05555

+
00248

+
11503

+
05558

Αντλίες

Αντλίες



230 V II 1.5 Kw (2 HP) 11505	230 V II 1.5 Kw (2 HP) 28566	230/400 V III 3.3 Kw (4.5 HP) 11509	230/400 V III 3.3 Kw (4.5 HP) 11509
230 V II 2.2 Kw (3 HP) 25415	230 V II 2.2 Kw (3 HP) 28568	230/400 V III 4 Kw (5.5 HP) 65549	230/400 V III 4 Kw (5.5 HP) 65549
230/400 V III 2.6 Kw (3.5 HP) 11504	230/400 V III 2.2 Kw (3 HP) 30774		

Πίνακες

Πίνακες



Περιγραφή	Κωδικός	Τιμή
230 V II 1.5 Kw (2 HP)	11507	
230 V II 2.2 Kw (3 HP)	25456	
400 V III 2.2 Kw (3 HP)	32151	
230/400 V III 2.6 Kw (3.5 HP)	11506	
400 V III 3.3 Kw (4.5 HP)	11510	
400 V III 4 Kw (5.5 HP)	65536	



Περιγραφή	Κωδικός	Τιμή
400 V III 3.3 Kw (4.5 HP)	11510	
400 V III 4 Kw (5.5 HP)	65536	

 Complies with Standard
EN 13451-1-3

 Complies with standards
EN 16582-1
EN 16713-2

Basic NL (πλήρες σετ)



Σετ αντιστροφής ροής από γαλισμένο εμπρόσθιο και ανοξείδωτο χάλυβα AISI-316L
60 m³/h και μπουτόν on-off.

Αντλία 5,5 Hp - 3Ø

Προαιρετική χειρολαβή (κωδικός 65535)

	Κωδικός	Συσκευασία	Βάρος (kg)	Τιμή
για πισίνες μπετόν	66470	-	-	
για πισίνες liner	66471	-	-	

 Complies with Standard
EN 13451-1-3

 Complies with standards
EN 16582-1
EN 16713-2

Basic ND (πλήρες σετ)



• Από ανοξείδωτο χάλυβα AISI-316

• Φωτιζόμενο μπουτόν ON-OFF

• Αντλία 5,5 HP - 3Ø

• Παροχή 60 m³/h

	Κωδικός	Συσκευασία	Βάρος (kg)	Τιμή
για πισίνες μπετόν	65498	1	-	
για πισίνες liner	66044	1	-	

 Complies with Standard
EN 13451-1-3

 Complies with standards
EN 16582-1
EN 16713-2

Advance ND (πλήρες σετ)



• Από ανοξείδωτο χάλυβα AISI-316

• Φωτιζόμενο μπουτόν ON-OFF

• Αντλία 5,5 HP - 3Ø

• Παροχή από 23 m³/h έως 60 m³/h χάρη σε σύστημα μεταβλητής ταχύτητας

	Κωδικός	Συσκευασία	Βάρος (kg)	Τιμή
για πισίνες μπετόν	65497	1	-	
για πισίνες liner	66043	1	-	



Σωλήνας μασάζ

Μήκος 1,5 m

Κωδικός	Συσκευασία	Βάρος (kg)	Τιμή
00247	1	1.22	

Χημικά προϊόντα

Καθαριστικά
Test Kit

ASTRALPOOL 



Στερεά χλώρια (Α' ποιότητας 8-30 mesh)

Μη εύφλεκτο χλώριο. Τα μη εύφλεκτα προϊόντα της ASTRALPOOL είναι λιγότερο επικίνδυνα, σύμφωνα με τους ισχύοντες νόμους κι έχουν το πλεονέκτημα ότι μπορούν να αποθηκευτούν οπουδήποτε, σύμφωνα με το διάταγμα 379/2001 και την οδηγία Seveso II

16478-5
**NEO
5kg**

16478-1
**NEO
1kg**

 Πωλούνται σε
κούτα 12 τεμ.

Διχλωρο 55% ταχείας διάλυσης

Χλώριο "shock"



Συσκευασία	Κωδικός	Κουτί	kg/παλέτα	Τιμή / kg
1 kg	16478-1	12	-	
5 kg	16478-5	1	-	
10 kg	16478-10	1	640 / 800	
25 kg	11395-25	1	600 / 900	



Τριχλωρο κόκκοι 90% αργής διάλυσης



Συσκευασία	Κωδικός	Κουτί	kg/παλέτα	Τιμή / kg
10 kg	16548-10	1	640 / 800	
25 kg	11406-25	1	600 / 675 / 900	
50 kg	11407-50	1	900	



Τριχλωρο σκόνη 90% αργής διάλυσης



Συσκευασία	Κωδικός	Κουτί	kg/παλέτα	Τιμή / kg
25 kg	11402-25	1	600 / 675 / 900	



25321-50

Ταμπλέτες Multi Action

Ταμπλέτες multi - action 200gr



Ταμπλέτες αργής διάλυσης 3 συστατικών 200 gr (χλώριο, αλγοκτόνο, κροκιδωτικό)



Πωλούνται σε
κούτα 12 τεμ.

Συσκευασία	Κωδικός	Κουτί	kg/παλέτα	Τιμή / kg
1 kg	25320-1	12	-	
10 kg	25320-10	1	640 / 800	
25 kg	25321-25	1	600 / 675 / 800	
50 kg	25321-50	1	900	

Ταμπλέτες 90%

Αργής διάλυσης 200gr



Συσκευασία	Κωδικός	Κουτί	kg/παλέτα	Τιμή / kg
10 kg	25310-10	1	640 / 800	
25 kg	25312-25	1	600 / 675 / 900	

Όλα τα προϊόντα διαθέτουν άδεια ΕΟΦ

Ρύθμιση PH

Στέρεο PH Minus



Συσκευασία	Κωδικός	Κουτί	kg/παλέτα	Τιμή / kg
1 kg	75976	6	540	
7 kg	73139	4	840	
16 kg	16540	2	768	

Στέρεο PH Plus



Συσκευασία	Κωδικός	Κουτί	kg/παλέτα	Τιμή / kg
6 kg	11386	4	864	
12 kg	16539	2	576	
35 kg	15975	1	945	

Υγρό PH Minus AstralPool



Ιδανικό για δοσομετρικά συστήματα. Το δοχείο περιλαμβάνεται στην τιμή

Συσκευασία	Κωδικός	Κουτί	kg/παλέτα	Τιμή / lt
25 lt	16541	1	800	
10 lt	16541-10	1	-	

Υγρό PH Minus (θειικό οξύ 40%)



Ιδανικό για δοσομετρικά συστήματα. Το δοχείο χρεώνεται ξεχωριστά

Συσκευασία	Κωδικός	Κουτί	kg/παλέτα	Τιμή
29 kg	16541BB	1	928	
Δοχείο	16541BBTANK	1	-	

Υγρό PH Plus AstralPool



Ιδανικό για δοσομετρικά συστήματα. Το δοχείο περιλαμβάνεται στην τιμή

Συσκευασία	Κωδικός	Κουτί	kg/παλέτα	Τιμή / lt
25 lt	16542	1	800	



Αλγοκτόνα

Αλγοκτόνο με γυαλιστικό

Ισχυρό βακτηριοκτόνο, αλγοκτόνο και μυκητοκτόνο.
Το δοχείο περιλαμβάνεται στην τιμή .



Συσκευασία	Κωδικός	Κουτί	kg/παλέτα	Τιμή / lt
5 lt	11414	4	600	
25 lt	11415	1	800	



Αλγοκτόνο συμπυκνωμένο - Μη αφρίζον

Υψηλή αλγοκτονική δράση.
Αποτρέπει το σχηματισμό και την ανάπτυξη άλγερων.
Το δοχείο περιλαμβάνεται στην τιμή.



Συσκευασία	Κωδικός	Κουτί	kg/παλέτα	Τιμή / lt
5 lt	11420	4	600	
25 lt	11421	1	800	



Αντιαφριστικό CTX-932 Anti-foam

Ειδικό προϊόν διάσπασης του αφρού στο νερό



Συσκευασία	Κωδικός	Κουτί	kg/παλέτα	Τιμή / lt
1 lt	75985	6	360	

Κροκιδωτικά

Οικολογικό κροκιδωτικό, απομακρύνει λάδια (αντηλιακά)



Ειδικό κροκιδωτικό
100% διαύγεια νερού

Ένα φυσικό προϊόν (χωρίς χημικά), το οποίο αφαιρεί όλα τα ίχνη σωματικών ελαίων και λοσιόν, καθώς και τα υπερβολικά ιζήματα μετάλλων. Κατάλληλο για χρήση σε όλους τους τύπους πισινών, spa και φίλτρων.

- Διατηρεί το νερό κρυστάλλινο
 - Αφαιρεί τα υπερβολικά ιζήματα μετάλλων
 - Βοηθά την διαδικασία φίλτρανσης (γίνεται πιο αποδοτική)
 - Βελτιώνει την απόδοση των χλωριωτών άλατος
- 0-50 ml την εβδομάδα για πισίνα αρκούν για να έχετε άριστα αποτελέσματα



Συσκευασία	Κωδικός	Κουτί	kg/παλέτα	Τιμή / lt
1 lt	65956	12	480	



Υγρό κροκιδωτικό

Κροκιδωτικό υψηλής ποιότητας σε δοχεία των 5 & 25 λίτρων
Το δοχείο περιλαμβάνεται στην τιμή



Συσκευασία	Κωδικός	Κουτί	kg/παλέτα	Τιμή / lt
1 lt	11387	12	396	
5 lt	11388	4	600	
25 lt	11389	1	800	

Στέρεο κροκιδωτικό

Αργής διάλυσης, τοποθετείται στο σκίμερ ή στο καλάθι της αντλίας για άμεσα αποτελέσματα. **10 σακουλάκια των 100 gr = 1 κιλό**



Συσκευασία	Κωδικός	Κουτί	kg/παλέτα	Τιμή
1kg (10x100kg)	11390	14	490	

Claritab Plus - Κροκιδωτικό σε ταμπλέτες

Κουτί με 2 συσκευασίες των 5 ταμπλετών / 20 g η κάθε μια



ΝΕΑ ΣΥΣΤΑΣΗ: Υπερσυμπυκνωμένα δισκία διπλής δράσης κροκίδωσης, ειδικά σχεδιασμένα ώστε να επιτυγχάνουν την καλύτερη απόδοση. Η αργή διάλυση και η ελεγχόμενη δράση απομακρύνει εντελώς τα αιωρούμενα σωματίδια στο νερό (μεταλλικά ιόντα, οργανική ύλη, κλπ.). Μειώνει την ποσότητα απολυμαντικών.

Συσκευασία	Κωδικός	Κουτί	kg/παλέτα	Τιμή
200g (2x5x20g)	25324	20	960	

Προϊόντα για SPA και μικρές πισίνες

NEO
5kg

NEO
1kg

 Πωλούνται σε
 κούτα 12 τεμ.

Χλώριο Shock διχλωρο 55% ταχείας διάλυσης

Συσκευασία	Κωδικός	Κουτί	kg/παλέτα	Τιμή / kg
1 kg	16478-1	12	-	
5 kg	16478-5	-	-	

NEO
1kg

 Πωλούνται σε
 κούτα 12 τεμ.

Ταμπλέτες Multi Action 200 γρ.

Αργής διάλυσης, 3 συστατικών (χλώριο, αλγοκτόνο, κροκιδωτικό)

Συσκευασία	Κωδικός	Κουτί	kg/παλέτα	Τιμή / kg
1 kg	25320-1	12	-	

NEO
1kg

Ρύθμιση PH CTX-911 pH Minus

Στερεό PH-Minus για μείωση του PH

ctx
 pro

Συσκευασία	Κωδικός	Κουτί	kg/παλέτα	Τιμή / kg
1 kg	75976	6	540	



Κροκιδωτικό για τη διαύγεια του νερού

Συσκευασία	Κωδικός	Κουτί	kg/παλέτα	Τιμή / lt
1 lt	65956	12	480	



Καθαριστικό για την ίσαλο γραμμή από μαυρίλες και λάδια

Συσκευασία	Κωδικός	Κουτί	kg/παλέτα	Τιμή / lt
1 lt	11425	12	-	
5 lt	11426	4		



Foam removal CTX-932 Anti-foam

Ειδικό προϊόν διάσπασης του αφρού στο νερό



Συσκευασία	Κωδικός	Κουτί	kg/παλέτα	Τιμή / lt
1 lt	75985	6	360	



Αλάτι ηλεκτρόλυσης Πλυμένο χωρίς κατάλοιπα



	Συσκευασία	Κωδικός	Κουτί	kg/παλέτα	Τιμή / kg
Αλάτι κόκκος	25 kg	10100	1	1200	
Αλάτι κόκκος	10 kg	10100-10	1	1000	
Ταμπλέτα 20gr	25 kg	10110	1	1225	

ΕΛΛΗΝΙΚΗΣ ΠΑΡΑΓΩΓΗΣ

Καυστική σόδα 50%

Το δοχείο χρεώνεται ξεχωριστά.

	Συσκευασία	Κωδικός	Κουτί	kg/παλέτα	Τιμή
	40 kg	16542C	1	-	
	Δοχείο	16542CTANK	1	480	



Υδροχλωρικό οξύ 32%

Το δοχείο περιλαμβάνεται στην τιμή.

	Συσκευασία	Κωδικός	Κουτί	kg/παλέτα	Τιμή / kg
	32 kg	11408PHB-32	1	768	



Υγρό οξυγόνο

Το δοχείο περιλαμβάνεται στην τιμή.

	Συσκευασία	Κωδικός	Κουτί	kg/παλέτα	Τιμή / kg
	32 kg	18717-G	1	384	



Υγρό χλώριο (Υποχλωριώδες Νάτριο 12,5%)

Ιδανικό για δοσομετρικά συστήματα. Το δοχείο χρεώνεται ξεχωριστά.

	Συσκευασία	Κωδικός	Κουτί	kg/παλέτα	Τιμή
	32 kg	11407GR1	1	768	
	Δοχείο	11407GR1TANK	1	-	
	1250 kg	11407GR3	1	-	
	Δεξαμενή	11407G3TANK	1	-	

ΤΕΤΡΑΓΩΝΗ ΣΥΣΚΕΥΑΣΙΑ

Ενισχυτής αλκαλικότητας (<120 ppm)

Σκόνη αύξησης αλκαλικότητας

	Συσκευασία	Κωδικός	Κουτί	kg/παλέτα	Τιμή / kg
	6 kg	15976	4	576	



Σταθεροποιητής χλωρίου

	Συσκευασία	Κωδικός	Κουτί	kg/παλέτα	Τιμή / kg
	5 kg	16495	5	480	



Καθαριστικά για όλους τους τύπους πισίνας Μπετόν - Liner - Πολυεστερικές



Καθαριστικό ειδικά για πολυεστερικές πισίνες & νεροτσουλήθρες σε άδεια πισίνα



Πανίσχυρο καθαριστικό, δεν καταστρέφει το gel coat
Αφαιρεί άλατα και ρύπους.
Για πολυεστέρα

Συσκευασία	Κωδικός	Κουτί	kg/παλέτα	Τιμή / lt
5 lt	16558	4	640	



Καθαριστικό ισάλου γραμμής, μη αφρίζον



Καθαριστικό ισάλου γραμμής, μη αφρίζον. Αφαιρεί μαυρίλες και άλατα.
Κατάλληλο και για liner και βαμμένες πισίνες

Συσκευασία	Κωδικός	Κουτί	kg/παλέτα	Τιμή / lt
1 lt	11425	12	396	
5 lt	11426	4	640	



Γάντι καθαρισμού ισάλου γραμμής



Γάντι με σφουγγάρι καθαρισμού 35.5 x 27 x 25 cm

Συσκευασία	Κωδικός	Κουτί	kg/παλέτα	Τιμή / lt
-	GFL5-FDR	-	-	



Καθαριστικό ειδικά για την ίσαλο γραμμή



Ισχυρό καθαριστικό για ισάλου γραμμής. Βρωμιές, μαυρίλες, λάδια.
Ειδικό για Liner (ALKOR)

Συσκευασία	Κωδικός	Κουτί	kg/παλέτα	Τιμή / lt
1 lt	81026	6	-	



Gelamin, για πισίνες μπετού & Liner σε άδεια πισίνα



Ισχυρό καθαριστικό για τοίχο και πυθμένα. Αφαιρεί άλατα και μεταλλικά ιζήματα. Ιδανικό πριν το γέμισμα της πισίνας.

Συσκευασία	Κωδικός	Κουτί	kg/παλέτα	Τιμή / lt
5 lt	15987	4	640	



Antical ειδικό προϊόν κατά των αλάτων για σκληρά νερά

Προλαμβάνει και εξαλείφει τα άλατα και αποτρέπει το φράξιμο των φίλτρων

Συσκευασία	Κωδικός	Κουτί	kg/παλέτα	Τιμή / lt
5 lt	11431	20	640	



Σφουγγάρι για Skimmer



Προλαμβάνει και εξαλείφει τα άλατα και αποτρέπει το φράξιμο των φίλτρων

Συσκευασία	Κωδικός	Κουτί	kg/παλέτα	Τιμή
ΣΕΤ 6 σφουγγαριών	WFL6	-	-	



Καθαριστικά φίλτρων άμμου

Filnet Υγρό καθαριστικό φίλτρων άμμου

Ειδικό προϊόν για τον καθαρισμό και τη συντήρηση της άμμου στα φίλτρα, απομακρύνοντας βρωμιές και άλατα.

Συσκευασία	Κωδικός	Κουτί	kg/παλέτα	Τιμή / lt
25 lt	16499	1	800	



Στερεό καθαριστικό φίλτρων άμμου



Στερεό καθαριστικό φίλτρων άμμου

Συσκευασία	Κωδικός	Κουτί	kg/παλέτα	Τιμή / kg
1.5 kg	00551ACAZV	18	540	

**ACTIVE
CLEAR GLASS**

 Activated glass filter
media

Υλικά φίλτρανης

Άμμος γυάλινη ενεργοποιημένη **ASTRALPOOL**

 Active Clear Glass complies with standard
UNE EN 12902:2006

Κοκκομετρία	Κωδικός	Συσκευασία	Βάρος	Τιμή / kg
Ψιλή: 0,5 mm - 1,0 mm	57011	1 σακί	25.0	
Χοντρή: 1,0 mm - 3 mm	57012	1 σακί	25.0	
Χαλίκι: 3,0 mm - 7,0 mm	57013	1 σακί	25.0	

Άμμος γυάλινη απλή

Κοκκομετρία	Κωδικός	Συσκευασία	Βάρος	Τιμή / kg
Ψιλή: 0,5 mm - 1,0 mm	57011S	1 σακί	25.0	
Χοντρή: 1,0 mm - 3 mm	57012S	1 σακί	25.0	
Χαλίκι: 3,0 mm - 7,0 mm	57013S	1 σακί	25.0	

Άμμος χαλαζιακή



Κοκκομετρία	Κωδικός	Συσκευασία	Βάρος	Τιμή / kg
Ψιλή: 0,4 mm - 0,8 mm	00596	1 σακί	25.0	
Χοντρή: 1,0 mm - 2,0 mm	10697	1 σακί	25.0	
Χαλίκι: 3,0 mm - 5,0 mm	11346	1 σακί	25.0	



Test Kit

3 σε 1 test σε ταινίες

Γρήγορο και εύκολο test για ελεύθερο χλώριο, pH και αλκαλικότητα. Περιέχει 50 ταινίες



Συσκευασία	Κωδικός	Κουτί	Βάρος (kg)	Τιμή
-	41925	-	-	



6 σε 1 test σε ταινίες

Γρήγορο και εύκολο test για ελεύθερο χλώριο, ολικό χλώριο pH και αλκαλικότητα, βρώμιο, σκληρότητα νερού και κυανουρικό οξύ. Περιέχει 50 ταινίες



Συσκευασία	Κωδικός	Κουτί	Βάρος(kg)	Τιμή
-	76679	-	-	



7σε 1 test σε ταινίες

Γρήγορο και εύκολο test για ελεύθερο χλώριο, ολικό χλώριο pH, ολική αλκαλικότητα, σκληρότητα νερού και κυανουρικό οξύ. Περιέχει 50 ταινίες



Συσκευασία	Κωδικός	Κουτί	Βάρος(kg)	Τιμή
-	45198	-	-	



SPA Collection 6 σε 1 test σε ταινίες

Ταινίες για τον προσδιορισμό της τιμής pH, του χλωρίου, του βρωμίου, της αλκαλικότητας και της σκληρότητας του νερού του σπα.



Συσκευασία	Κωδικός	Κουτί	Βάρος(kg)	Τιμή
-	76764	-	-	



Test KIT PH & CL - κλασική σειρά με υγρά

Με ΟΤΟ και rhenol μπουκαλάκια



Συσκευασία	Κωδικός	Κουτί	Βάρος(kg)	Τιμή
1	77397	24 τμχ.	8	



Μπουκαλάκια test PH & CL

1 ΟΤΟ και 1 rhenol



Συσκευασία	Κωδικός	Κουτί	Βάρος(kg)	Τιμή
1	77400	96 τμχ.	8	



Test KIT PH & CL - σειρά premium με υγρά

Σε νέο πρακτικό σχεδιασμό. Μπλε πλαστικό κουτί.
Περιέχει υγρά μπουκαλάκια ΟΤΟ και rhenol



Συσκευασία	Κωδικός	Κουτί	Βάρος(kg)	Τιμή
1	25353	25 τμχ.	4.8	



Test KIT PH, CL με χάπια

Εύρος χλωρίου: 0,1–3,0 mg/l
Εύρος pH: 6,8–8,2



Συσκευασία	Κωδικός	Κουτί	Βάρος (kg)	Τιμή
1	03253	12 τμχ.	2,2	



Test Pack Active Oxygen & pH

Περιέχει: 30 (DPD) No. 4 Rapid Tablets & 30 Phenol Red Rapid Tablets

Συσκευασία	Κωδικός	Κουτί	Βάρος (kg)	Τιμή
1	77753	12	-	



Test KIT PH, BR & CL με χάπια (20+20 χαπάκια)

Σε σκληρό μπλέ κουτί.

Περιλαμβάνονται χαπάκια για έλεγχο pH, Br, Cl



Συσκευασία	Κωδικός	Κουτί	Βάρος (kg)	Τιμή
1	26155	25 τμχ.	4,8	



Ανταλλακτικά μπουκαλάκια



Συσκευασία	Κωδικός	Κουτί	Βάρος (kg)	Τιμή	
ΧΛΩΡΙΟΥ (ΟΤΟ) - 15 cm ³	1	28050	50 τμχ.	2,1	
PH (PHENOL) - 15 cm ³	1	28051	50 τμχ.	2,1	
ΧΛΩΡΙΟΥ (ΟΤΟ) - 250 cm ³	1	16623	20 τμχ.	5,5	
PH (PHENOL) - 250 cm ³	-	16624	20 τμχ.	5,5	
1 x PH & 1 x CL - 15 cm ³	-	16610	50 τμχ.	3,5	



Test KIT PH & οξυγόνου (υγρού) με ταμπλετάκια



Συσκευασία	Κωδικός	Κουτί	Βάρος (kg)	Τιμή
1	03182	6 τμχ.	2.2	



Ταμπλετάκια μέτρησης pH & Cl

20 χλωρίου DPD-1 & 20 Red Phenol ταμπλέτες



Συσκευασία	Κωδικός	Κουτί	Βάρος (kg)	Τιμή
1	18854	50 τμχ.	1.4	



5 σε 1 φωτόμετρο βαλίτσα

Chlorine range: 0.05–6.0 mg/l
 pH range: 6.5–8.4
 Cyanuric acid range: 0–80.0 mg/l
 Alkalinity range: 5–200 mg/l
 Calcium hardness range: 50–500 mg/l



Συσκευασία	Κωδικός	Κουτί	Βάρος(kg)	Τιμή
1	54568	5 τμχ.	-	

Test Kit και φωτόμετρα

Ανταλλακτικά φωτόμετρου



Phenol reagent tablets (pH) 1 τεμ.
 DPD-1 reagent tablets 1 τεμ.
 DPD-3 reagent tablets 1 τεμ.

Συσκευασία	Κωδικός	Κουτί	Τιμή
1 τεμ.	03019	250	
1 τεμ.	03009	250	
1 τεμ.	03014	250	
1 τεμ.	08679	250	
1 τεμ.	08345	250	

Isocyanuric acid reagent tablets 1 τεμ.
 Other reagents 1 τεμ.

Test Kit χαλκού, με ταμπλετάκια

Cooper test kit



Συσκευασία	Κωδικός	Κουτί	Βάρος (kg)	Τιμή
1	60141	6 τμχ.	0,2	



Ταμπλετάκια



	Συσκευασία	Κωδικός	Κουτί	Βάρος (kg)	Τιμή
DPD 1 (ελεύθερο χλώριο)	1	01424	250 τμχ.	0,1	
DPD 3 (ολικό cl)	1	01425	250 τμχ.	0,1	
(ph)	1	01426	250 τμχ.	0,1	
DPD 4	1	43408	250 τμχ.	0,1	
DPD 2 (δεσμευμένο cl)	1	77405	250 τμχ.	0,1	
MSP - OUT	1	08677	250 τμχ.	0,1	



Test Kit άλατος



Test Kit για τη μέτρηση του επιπέδου άλατος στην πισίνα

	Συσκευασία	Κωδικός	Κουτί	Βάρος (kg)	Τιμή
	1	07937	12 τμχ.	-	

Φορητοί μετρητές SD series



	Συσκευασία	Κωδικός	Κουτί	Βάρος (kg)	Τιμή
Φορητός μετρητής SD 10 pH	1	77338	-	-	
Φορητός μετρητής SD 20 ORP	1	77411	-	-	
Φορητός Μετρητής SD 30 SALT αγωγιμότητα	1	77189	-	-	



Scuba 3s Φορητό φωτόμετρο για ιδιώτες πισίνας



Ελεύθερο χλώριο, ολικό χλώριο, βρώμιο, PH, αλκαλικότητα, σκληρότητα, κυανουρικό, ενεργό οξυγόνο, χαλκός και φωσφορικό.
Συμβατό με φωτομετρικά αντιδραστήρια Lovibond.
NFC μεταφορά δεδομένων σε κινητό.
Άνοιξε το κινητό και πέρασέ το πάνω από το Scuba3s

	Συσκευασία	Κωδικός	Κουτί	Βάρος (kg)	Τιμή
	-	76890	-	-	

Επεξεργασία νερού

Δοσομέτρηση
Ηλεκτρολύσεις
OZON - UV

ASTRALPOOL 

Control Connect

Μονάδα ελέγχου πολλαπλών ρυθμίσεων & λειτουργιών

Πολλαπλός έλεγχος λειτουργιών και παραμέτρων νερού πισίνας.
Έλεγχος αντλίας, θερμοκρασίας, φωτών (με ρελέ), extra ρελέ (για άλλη χρήση).
Έλεγχος χημικών (PH, RX ή CL).
Συμβατό με την εφαρμογή Fluidra Pool, λειτουργία WiFi (ενσωματωμένο).



Κωδικός	Κωδικός	Συσκευασία	Βάρος	Τιμή
76749	pH / ORP / Temp. Χωρίς πάνελ. Μόνο οθόνη	1	5.85	
76750	pH / ORP / Temp. Με πάνελ	1	6.85	
76751	pH / PPM / Temp. Με πάνελ	1	6.85	

Elite Connect CellGuard®

Ηλεκτρόλυση αλατος

Ενσωματωμένη μέτρηση ρύθμισης PH.
Touchscreen οθόνη 2,8"
Ενσωματωμένο WiFi & Bluetooth συνδεσιμότητα με την πλατφόρμα Fluidra Pool.
Υψηλής ποιότητας ηλεκτρόδιο τεχνολογίας Cell Guard για μέχρι 18,000 h λειτουργίας (υπό φυσιολογικές συνθήκες).

Λειτουργίες

Standard flow switch και αισθητήρα αερίου.
4 έξοδοι και 4 ψυχρές επαφές.
Ελάχιστη ποσότητα αλατιού 5 gr/lt



	Κωδικός	Παραγωγή χλωρίου	Όγκος νερού πισίνας	Τιμή
Elite Connect CellGuard® pH 12	77166	12 g/h	50 m ³	
Elite Connect CellGuard® pH 24	77167	24 g/h	100 m ³	
Elite Connect CellGuard® pH 32	77168	32 g/h	160 m ³	
Elite Connect CellGuard® pH 42	77169	42 g/h	200 m ³	

Πρόσθετα Modules

Μετράμε το Redox	77758
Μετράμε το ελεύθερο χλώριο	70052



Elite Connect

Ηλεκτρόλυση άλατος Μονάδα ελέγχου πολλαπλών ρυθμίσεων - λειτουργιών

Σύνδεση με την εφαρμογή Fluidra Pool

	Μονάδα	pH module	Δοσομετρική	RX module	Παραγωγή χλωρίου	Όγκος νερού πισίνας	Τιμή
Connect	76742				12 gr Cl/hr	60 m ³	
Connect PH	76742	70049	57179		12 gr Cl/hr	60 m ³	
Connect PH/RX	76742	70049	57179	70051	12 gr Cl/hr	60 m ³	
Connect PH/PPM	76742	70049	57179	70052	12 gr Cl/hr	60 m ³	
Connect	76743				24 gr Cl/hr	100 m ³	
Connect PH	76743	70049	57179		24 gr Cl/hr	100 m ³	
Connect PH/RX	76743	70049	57179	70051	24 gr Cl/hr	100 m ³	
Connect PH/PPM	76743	70049	57179	70052	24 gr Cl/hr	100 m ³	
Connect	76744				32 gr Cl/hr	160 m ³	
Connect PH	76744	70049	57179		32 gr Cl/hr	160 m ³	
Connect PH/RX	76744	70049	57179	70051	32 gr Cl/hr	160 m ³	
Connect PH/PPM	76744	70049	57179	70052	32 gr Cl/hr	160 m ³	
Connect	76745				42 gr Cl/hr	200 m ³	
Connect PH	76745	70049	57179		42 gr Cl/hr	200 m ³	
Connect PH/RX	76745	70049	57179	70051	42 gr Cl/hr	200 m ³	
Connect PH/PPM	76745	70049	57179	70052	42 gr Cl/hr	200 m ³	

*Στα modules περιλαμβάνεται και το αντίστοιχο ηλεκτρόδιο

Έλεγχος όλων των στοιχείων της πισίνας από κινητό (χρησιμοποιήστε τα διαθέσιμα ρελέ)

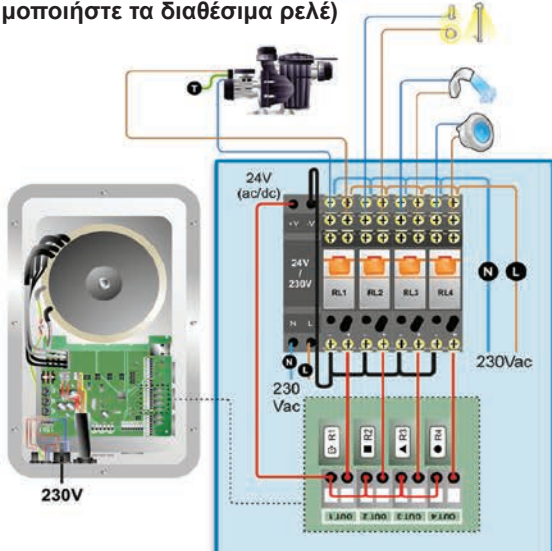

ΠΙΝΑΚΑΣ ΑΥΤΟΜΑΤΙΣΜΩΝ

Για έλεγχο:	"ΔΙΑΤΙΘΕΤΑΙ ΕΞΧΩΡΙΣΤΑ"	
R1 = Αντλίας	Πίνακας Connect	
R2 = Συσσκευής 1	Κωδικός	Παροχή
R3 = Συσσκευής 2	70035PI	230 V
R4 = Φώτων	70035PIII	380 V

* Τριφασικός πίνακας κατόπιν παραγγελίας

Μια συσκευή ηλεκτρόλυσης άλατος που ελέγχει την πισίνα από απόσταση!

Διάγραμμα εγκατάστασης

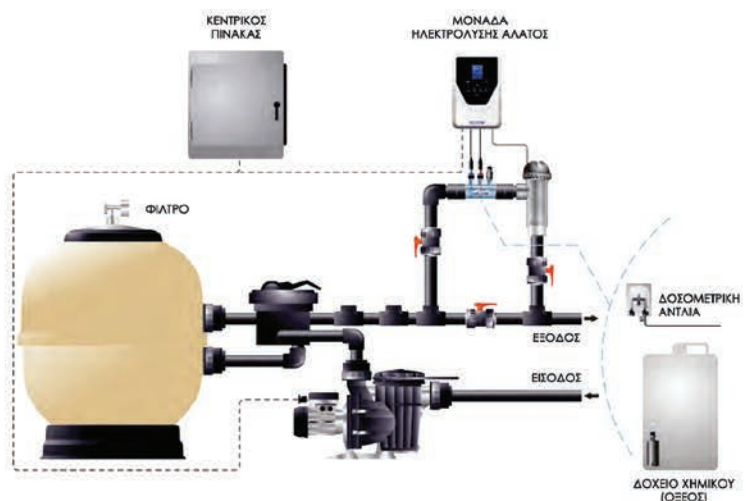



Ηλεκτρολύσεις άλατος & έλεγχος PH/CL

Ηλεκτρόλυση άλατος Smart Next

Η τελευταία λέξη της τεχνολογίας στους χλωριωτές άλατος για ιδιωτικές πισίνες.

- Συμβατό με το Fluidra Connect. • Ελέγχει τη θερμοκρασία και την αλατότητα
- Ο χλωριωτής άλατος διατίθεται ως χλωριωτής άλατος ή χλωριωτής άλατος με ενσωματωμένο Ph ή με ενσωματωμένο Ph/Rx.
- Παρέχονται υψηλής ποιότητας ηλεκτρόδια υπό φυσιολογικές συνθήκες, με διάρκεια ζωής 10.000 ώρες.

Smart Next

Smart Next 7 g/h 30m³

Smart Next 12 g/h 50m³

Smart Next 21 g/h 80m³

Smart Next 30 g/h 120m³

Smart Next 40 g/h 160m³

Smart Next pH

Smart Next pH 21 g/h 80m³

Smart Next pH 30 g/h 120m³

Smart Next pH 40 g/h 160m³

Προαιρετικό:

Ροόμετρο, D.50 σέλα & ρακόρ

Κωδικός	Συσκευασία	Βάρος (kg)	Τιμή
70058	1	6.2	
70060	1	6.3	
70062	1	8.2	
70063	1	9.1	
70064	1	9.5	
70085	1	9.5	
70086	1	10.6	
70093	1	10.9	
71124	1	0.17	



Test kit άλατος

Ταινίες για απευθείας μέτρηση της περιεκτικότητας άλατος στην πισίνα.

Κωδικός	Συσκευασία	Βάρος (kg)	Τιμή
07937	1	0.8	



iQBridge RS

Για σύνδεση WiFi (2,4 GHz)



Κωδικός	Συσκευασία	Βάρος (kg)	Τιμή
75042	-	-	

E-NEXT

Ηλεκτρόλυση άλατος

Η έξυπνη επιλογή για δυνατή παραγωγή, αξιοπιστία και χαμηλή τιμή!

ASTRALPOOL 

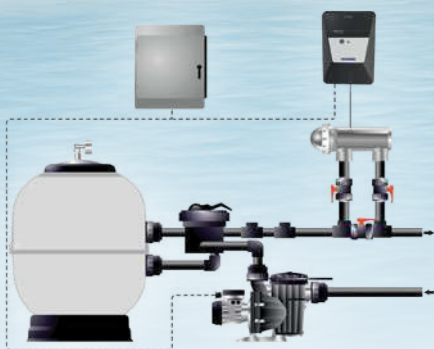

Κωδικός	Παραγωγή	Όγκος πισίνας	Συσκευασία	Βάρος(kg)	Τιμή
74081	7 g / h	0 - 30 m ³	1	4.80	
74082	12 g / h	30 - 50 m ³	1	6.30	
74083	21 g / h	50 - 80 m ³	1	8.20	
74084	30 g / h	80 - 110 m ³	1	9.10	
74085	40 g / h	110 - 160 m ³	1	9.50	

* Λειτουργία αντλίας min 8 ώρες / ημέρα high season

Ηλεκτρόλυση για πισίνες έως 40 m³ (compact μέγεθος)

Ιδανικό για Compact Μηχ/σια



Έως 50 m³

Κωδικός	Συσκευασία	Βάρος (kg)	Τιμή
42348Z	1	-	

ΕΥΚΟΛΟ ΜΕΝΟΥ ΠΡΟΓΡΑΜΜΑΤΩΝ ΠΑΝΩ ΣΤΟ ΚΕΛΙ

ΡΑΚΟΡ Φ50 mm

ΑΥΤΟΚΑΘΑΡΙΖΟΜΕΝΕΣ ΠΛΑΚΕΣ ΤΙΤΑΝΙΟΥ

ΚΟΜΨΟ ΠΑΝΕΛ ΜΙΚΡΩΝ ΔΙΑΣΤΑΣΕΩΝ

ΣΥΝΔΕΣΗ ΤΟΥ ΚΕΛΙΟΥ ΜΕ ΦΙΣ



Εγκατάσταση



Flow switch (έτοιμο για τοποθέτηση)

Περιέχει μετασχηματιστή, πρίζα & συστολή 63/50 (κολλητή)

Κωδικός	Τιμή
5056700	



Ρυθμιστής PH ή RX με ηλεκτρόδια, Pool Match

Περιλαμβάνονται τα ηλεκτρόδια και το πλήρες σετ εγκατάστασης

ΠΑΝΕΥΚΟΛΗ ΤΟΠΟΘΕΤΗΣΗ

Ελεγκτής - δοσομετρητής PH

Ελεγκτής - δοσομετρητής RX

Λευκό λάστιχο

Κωδικός

Τιμή

36003PH

36003RX

36003R0004

Ρυθμιστής PH / RX Control basic

Ρυθμιστής PH / RX Control Basic



Η συσκευή μετράει αυτόματα και ελέγχει το pH ή το Rx. Παρέχεται χωρίς ηλεκτρόδια ή διαλύματα βαθμονόμησης. Περιλαμβάνεται κιτ εγκατάστασης. Εύκολη τοποθέτηση.

- Πλαστικό κουτί IP-65
- Οθόνη LCD με οπίσθιο φωτισμό που αποτελείται από 2 γραμμές και 16 χαρακτήρες
- Αυτόματη ρύθμιση ηλεκτροδίων
- Ποιοτικός έλεγχος ηλεκτροδίων
- Αυτόματη διακοπή δοσολόγησης σε τιμή βλάβης
- Αναλογική δοσολογία 1,5 l / h ή 5 l / h
- Ελάχιστη εισαγωγή χημικού προϊόντος
- Εισαγωγή θερμοκρασίας PT100 (προαιρετικός αισθητήρας)
- Διακόπτης • Ρελέ συναγερμού • Πίεση: 1,5 bar

Για την έγχυση
απαιτείται και
ένα συστολικό
ρακόρ 02272

	Κωδικός	Συσκευασία	Βάρος (kg)	Τιμή
Control Basic 1,5 l/h	66159	1	2.2	
Control Basic 5,0 l/h	66160	1	2.2	
Προαιρετικά:				
Αισθητήρας θερμοκρασίας PT100	66758	-	-	
Βάση για τον αισθητήρα θερμοκρασίας PT100	66759	-	-	
Λευκό λαστιχάκι	57129R0004			

Ρυθμιστής PH / Redox παλμικός

Αυτόματη βαθμονόμηση απλά με το πάτημα ενός κουμπιού και με δυνατότητα ελέγχου του επιπέδου απόδοσης του αισθητήρα.

Δεν περιλαμβάνονται ηλεκτρόδια

- Χειροκίνητη αντιστάθμιση θερμοκρασίας για το pH ή προαιρετικά αυτόματη μέσω Pt100
- Τροφοδοσία από 100 έως 240 Vac 50/60 Hz • Προστασία: IP 65
- Έξοδος 4 - 20 mA. • Max pressure: 16 bar • Χτυπήματα από 160 - 300 χτύπους



	Κωδικός	Συσκευασία	Βάρος (kg)	Τιμή
5 lt / 10 BAR	75078	-	-	
10 lt / 10 BAR	75080	-	-	
32 lt / 10 BAR	75082	-	-	
Αισθητήριο στάθμης	51454	-	-	



Ηλεκτρόδια ASTRALPOOL (περιλαμβάνονται διαλύματα)

ΥΨΗΛΗ ΠΟΙΟΤΗΤΑ (SENSOREX)

	Κωδικός	Συσκευασία	Βάρος (kg)	Τιμή
Ηλεκτρόδιο PH	36004	1	0.4	
Ηλεκτρόδιο RX	36005	1	0.3	
Ηλεκτρόδια χωρίς διαλύματα				
Ηλεκτρόδιο PH	60648	-	-	
Ηλεκτρόδιο Redox	36005C	-	-	
Ηλεκτρόδιο PH	36004C-5	-	-	



Ανταλλακτικά διαλύματα

Για το καλιμπράρισμα των ηλεκτροδίων

	Κωδικός	Τιμή
PH 4	16654	
PH 7	16655	
RX 460 mV	16657	
PH 9	16656	



Σωληνάκι διαφανές PE 4x6 mm

	Κωδικός	Τιμή
100 m κουλούρα	27883R0007	
2 m τεμάχιο	75077R0002	



Σύστημα ελέγχου & δοσομέτρησης PH & RX 5 Lt/h

**NEO
2026**

Περιλαμβάνονται τα ηλεκτρόδια και όλο το σετ εγκατάστασης
ΑΞΙΟΠΙΣΤΙΑ ΜΕΜΒΡΑΝΩΝ - ΑΘΟΥΡΥΒΗ ΛΕΙΤΟΥΡΓΙΑ

	Κωδικός	Τιμή
Ελεγκτής PH - RX με δοσομετρικές 5 Lt/h *Έξοδος RS485	33511SN	



Διαφανής βάση ηλεκτροδίων Φ50mm



	Κωδικός	Τιμή
Βάση ηλεκτροδίων	05141Z	
Διακόπτης ροής (δεν περιλαμβάνεται)	34626G	
Extras: (δεν περιλαμβάνονται)		
Θήκη ηλεκτροδίου κοντή	4408040474	
Θήκη ηλεκτροδίου μακριά	27883R009	

Ελεγκτής RX - Redox Basic EV Plus (μόνο έλεγχος RX)

Η συσκευή μετράει αυτόματα και ελέγχει το pH ή το Rx. Παρέχεται χωρίς ηλεκτρόδια ή διαλύματα βαθμονόμησης. Ελέγχει την παραγωγή ηλεκτρόλυσης.

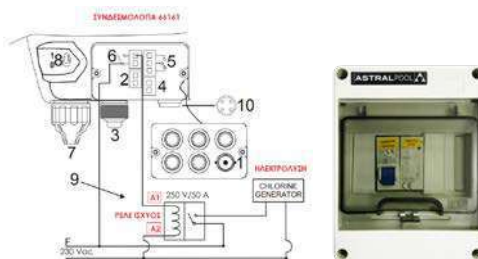

Προαιρετικά:

ΕΤΟΙΜΟ ΠΙΝΑΚΑΚΙ ΜΕ
ΑΥΤΟΜΑΤΙΣΜΟ ΓΙΑ ΣΥΝΔΕΣΗ
ΣΕ ΗΛΕΚΤΡΟΛΥΣΗ ΑΛΑΤΟΣ

Κωδικός	Τιμή
66161RX	

Κωδικός	Τιμή
66161	
36005	
66758	
66759	

Αισθητήρας Redox Basic EV Plus δεν περιλαμβάνεται
Ηλεκτρόδιο RX με διάλυμα 465 mV

Προαιρετικά:

Αισθητήρας θερμοκρασίας PT100

Βάση για τον αισθητήρα θερμοκρασίας PT100

Ηλεκτρολύσεις άλατος & έλεγχος PH/CL

Ρυθμιστής / Δοσομετρητής PH & Ελεγκτής CL

Η δοσομετρική DUAL pH-EV BASIC CONTROL έχει σχεδιαστεί ειδικά για τον αυτόματο έλεγχο του pH και RX. Ελέγχει και δοσομετρά το PH. Περιλαμβάνονται όλα τα εξαρτήματα που απαιτούνται για την εγκατάσταση. Δυνατότητα σύνδεσης αναλογικής αντλίας.

Γενικά τεχνικά χαρακτηριστικά:

- Περιλαμβάνει κιτ πλήρους εγκατάστασης ένα ηλεκτρόδιο pH και ένα ηλεκτρόδιο Redox, διαλύματα, σωλήνες αναρρόφησης και έγχυσης όπως και εξαρτήματα
- Κατασκευασμένο από ABS με προστασία IP65
- Ψηφιακή οθόνη με τις ενδείξεις τιμών Ph & Rx



ΓΙΑ ΠΙΣΙΝΕΣ:

1,5lt

Κωδικός Τιμή

66180

ΓΙΑ SPA:

0,4lt

66181

Προαιρετικά:

ΡΤ100 αισθητήρας θερμοκρασίας

66758

Βάση για τον αισθητήρα θερμοκρασίας

66759

Neolysis Connect (Wi-Fi)

Συσκευή UV με ηλεκτρόλυση άλατος 4-6gr/lt WiFi σύνδεση



Σύστημα ηλεκτρόλυσης (S) με λάμπες UV για ιδιωτική πισίνα

- Λειτουργία με κανονική αλατότητα 4-6 gr/lt.
- Αποκλειστική υβριδική επεξεργασία UV + αλμυρού νερού
- Ολικός έλεγχος πισίνας: υπάρχει με κανονισμούς pH & ORP για πλήρη επεξεργασία νερού
- Έκδοση χαμηλής αλατότητας
- Ενσωματωμένη συνδεσιμότητα: χρήση ενσωματωμένου WiFi και της εφαρμογής Fluidra Pool

Διατίθεται και σε low salt version



FLUIDRA
POOL



	Κωδικός	Τιμή
AP NEO/S (5 Gr/l) 12 Gr/h + U 48 W	76756	
AP NEO/S (5 Gr/l) 12 Gr/h + UV 48 W + pH	76756 + 70049 + 57179	
AP NEO/S (5 Gr/l) 12 Gr/h + UV 48 W + pH/ORP	76756 + 70049 + 57179 + 70051	
<hr/>		
AP NEO/S (5 Gr/l) 24 Gr/h + U 56 W	76757	
AP NEO/S (5 Gr/l) 24 Gr/h + UV 56 W + pH	76757 + 70049 + 57179	
AP NEO/S (5 Gr/l) 24 Gr/h + UV 56 W + pH/ORP	76757 + 70049 + 57179 + 70051	
<hr/>		
AP NEO/S (5 Gr/l) 32Gr/h + U 56 W	76758	
AP NEO/S (5 Gr/l) 32 Gr/h + UV 56 W + pH	76758 + 70049 + 57179	
AP NEO/S (5 Gr/l) 32 Gr/h + UV 56 W + pH/ORP	76758 + 70049 + 57179 + 70051	



Συσκευή Heliox UV LP

UV για οικιακές πισίνες

Heliox UV LP PE κατάλληλο και για θαλασσινό νερό.

ΗΛΕΚΤΡΟΝΙΚΟ ΠΑΝΕΛ ΕΝΔΕΙΞΕΩΝ



	Κωδικός	Ρυθμός Ροής	Συσκευασία	Βάρος(kg)	Τιμή
Heliox UV LP P 10	52214	10 m ³ /h	1	7,9	
Heliox UV LP P 14	52215	14 m ³ /h	1	8,10	
Heliox UV LP P 20	52216	20 m ³ /h	1	9,20	
Heliox UV LP P 25	52217	25 m ³ /h	1	9,60	

Πάνελ ελέγχου Ph/Rx/Cl για κάθε τύπο πισίνας

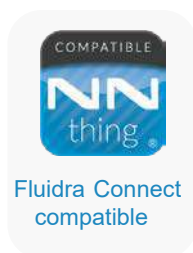

Τα πάνελ της σειράς CONTROLLER είναι πλήρως εξοπλισμένα και συναρμολογημένα συστήματα. Είναι ιδανικά για χρήση στην επεξεργασία νερού. Ο απλός, συμπαγής σχεδιασμός τους καθιστά την εγκατάσταση και την εκκίνηση εξαιρετικά εύκολη. Έρχονται με όλα τα εξαρτήματα που απαιτούνται για γρήγορη συναρμολόγηση. Όλα τα μέρη τους είναι κατασκευασμένα από φύλλα PVC, σε διάφορα μεγέθη ανάλογα με το μοντέλο.

- * Δοσομετρική Ph δεν περιλαμβάνεται
- * Τα ηλεκτρόδια περιλαμβάνονται
- * Επικοινωνία μέσω θύρας RSU85

BEST SELLER

→ Ρυθμιστής pH / Redox

Ρυθμιστής pH / Ελεύθερο Χλώριο

Ρυθμιστής pH / ORP / Ελεύθερο Χλώριο

Controller Free Chlorine

Ρυθμιστής pH / Ελεύθερο Χλώριο / αμπερομετρικό

pH/ORP/Amperometric free chlorine sensor

 Controller pH / ORP / Free Chlorine /
Total amperometric chlorine

Κωδικός
Τιμή
66178
66177
66176
66175
72702-TC
66169
66170

Δοσομετρικές αντλίες

ACQUA αντλία, 230V



Ρύθμιση ροής, αναμονή για φλοτέρ στάθμης.

Υψηλή ποιότητα μεμβράνων (αντοχή σε όλα τα χημικά)

Κωδικός
Συσκευασία
Βάρος(kg)
Τιμή

10 bar έως 5 l/h

75088

1

3.5

10 bar έως 10 l/h

75089

1

4.5

5 bar έως 20 l/h

75090

1

4.5

Φλοτέρ στάθμης δοχείου

36007C

1

-



Περισταλτική αντλία για αλγοκτόνο, κροκιδωτικά, αρώματα hammam κτλ) 230V

Περιλαμβάνει:

- Διαφανές σωληνάκι 2 μέτρων αναρρόφησης (4 x 6mm)
- Σκληρό σωληνάκι 2 μέτρων επιστροφής (4 x 6mm)

- 3 / 8" BSP βαλβίδα έγχυσης
- Ποδοβαλβίδα

	Κωδικός	Τιμή
90 / 260V 50 / 60 4 l/h (3 bar)	57179	



Ρυθμιστής PH ή Redox

Δεν περιλαμβάνει ηλεκτρόδιο
Αντικαθιστά την EXACTUS 57893

	Κωδικός	Συσκευασία	Βάρος(kg)	Τιμή
5 lt - 10 bar	75077	-	-	



Δεξαμενή πολυπροπυλενίου για Ph, Cl ή H2O2 (100 lt)



	Κωδικός	Τιμή
Χωρητικότητα: 110 lt	34316C	
Χωρητικότητα: 150 lt	34317	
Χωρητικότητα: 125 lt	01314	

Χλωριωτές ταμπλετών

Χλωριωτής ταμπλετών για πισίνες 150 κυβικών

Για ταμπλέτες χλωρίου & multi action



10kg



5kg

5 kg για πισίνες έως 100 m³

10 kg για πισίνες έως 200 m³

Κωδικός	Συσκευασία	Βάρος (kg)	Τιμή
01413	1	3.7	
43998	1	4.86	

Χλωριωτής ταμπλετών για μεγάλες πισίνες

Κατάλληλο για ταμπλέτες χλωρίου & multi action. Κατασκευάζεται από ABS



40 lt για πισίνες μέχρι 400 m³

60 lt για πισίνες μέχρι 800 m³

Κωδικός	Συσκευασία	Βάρος (kg)	Τιμή
16631	1	15	
16632	1	18	

ΕΤΟΙΜΟ ΠΙΝΑΚΑΚΙ

ΜΕ ΑΥΤΟΜΑΤΙΣΜΟ ΓΙΑ ΣΥΝΔΕΣΗ
ΣΕ ΗΛΕΚΤΡΟΒΑΝΑ CEPEX



Κωδικός	Τιμή
02628EL	39,00 €



Προαιρετικά:

ΗΛΕΚΤΡΟΒΑΝΑ Ø 50

ΗΛΕΚΤΡΟΒΑΝΑ Ø 63

Κωδικός

Τιμή

02628

02629

Επιπλέον χλωριωτές ταμπλετών

Επιτρέπουν τη δόσολογία και τον εύκολο χειρισμό χημικών προϊόντων στην πισίνα.



36620



38630

Για δισκία 200 gr

Για δισκία 200 gr

Για δισκία 200 gr

Κωδικός	Συσκευασία	Βάρος (kg)	Τιμή
36620	1	0,5	
38630	1	0,3	
69668	1	0,27	

ASTRAL Συσκευή όζοντος (O3) & UV - C



Ο συνδιασμός όζοντος και UV-C, είναι ενσωματωμένος σε αυτό το έξυπνο σύστημα απολύμανσης και εξασφαλίζει 100% υγιεινό νερό στην πισίνα με ελάχιστη χρήση χλωρίου (0,5 - 0,6 ppm)

Πλεονεκτήματα του Compact Ozone & UV-C

- Η μονάδα παρέχει τριπλή απολύμανση: όζον, ρίζες OH και UV-C
- Ηλεκτρονικός έλεγχος για την εξασφάλιση αποτελεσματικής και σταθερής τροφοδοσίας
- Έως και 35% περισσότερη απόδοση του UV-C (εξάλειψη χλωραμινών)
- 100% αποτελεσματική και σταθερή απόδοση
- Σώμα από ανοξείδωτο ασάλι 316L, κατάλληλο για συνδυασμό με ηλεκτρόλυση
- Η λάμπα UV-C του όζοντος παράγει όζον για 4.500 ώρες και το UV-C για 9.000 ώρες
- Η συσκευή θα υποδείξει πότε πρέπει να αντικατασταθεί η λάμπα
- Εύκολη εγκατάσταση και συντήρηση
- Κατασκευάζεται στην Ευρώπη για την Fluidra
- Παροχή 17 m³/h

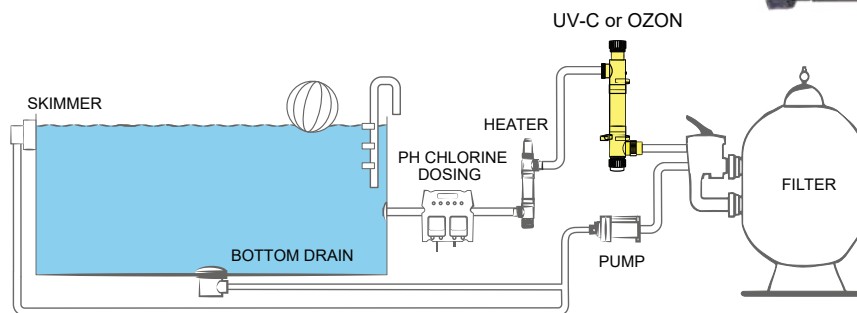

Κωδικός	Τιμή
BH12752	



Σέλα με γείωση

Από ανοξείδωτο χάλυβα για την απομάκρυνση των ρευμάτων περιαγωγής που μπορεί να υπάρχουν με το αλμυρό νερό. Παρέχεται με κιτ σφιγκτήρα σέλας.
Εύκολη εγκατάσταση.



	Κωδικός	Τιμή
Ø 50 mm	25894	
Ø 63 mm	25895	

Blue Connect

Ο αναλυτής της έξυπνης πισίνας!

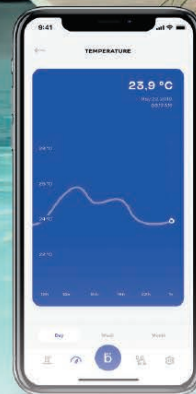

Τι είναι το Blue Connect;

Το Blue Connect είναι μια έξυπνη συσκευή που αναλύει την ποιότητα του νερού και σας προτείνει τα χημικά προϊόντα που απαιτούνται για τη συντήρηση της πισίνας σας.

Η συσκευή είναι εξοπλισμένη με έναν αισθητήρα που μετρά τις 4 κύριες παράμετρους για να διατηρήσετε ένα κρυστάλλινο νερό: pH, θερμοκρασία, ORP (επίπεδο απολυμαντικού) και αγωγιμότητα.



Blue Connect GO

ORP (ΧΛΩΡΙΟ), PH, T°C (για γλυκό νερό)



Κωδικός	Τιμή
73014	



Blue Connect Plus

* Συμβατό με ηλεκτρόλυση

ORP (ΧΛΩΡΙΟ) + ΑΓΩΓΙΜΟΤΗΤΑ, PH, T°C (για γλυκό και αλμυρό νερό)



Κωδικός	Τιμή
71663	

Πανεύκολη τοποθέτηση
2 τρόποι : A & B

A

Εντός της πισίνας



B

Με σέλα στο μηχ/σιο



Προαιρετικά:
Blue Fit 50
Κωδικός: 7015C002

Extender

Γέφυρα Wi-Fi. Με το Blue Extender, χρησιμοποιήστε το Blue Connect με δίκτυο Wi-Fi.



Κωδικός	Συσκευασία	Βάρος (kg)	Τιμή
7015C004	1	-	

**Σκούπες
ρομπότ**

**Επαγγελματικός
εξοπλισμός**

ASTRALPOOL 



ΛΙΡΕΓ®

Σκούπες Ρομπότ Επαναφορτιζόμενες



Scuba N1Max

Μέγιστη περιοχή καθαρισμού: 200 m²

Διάρκεια μπαταρίας Max: 180 Λεπτά

Κωδικός	Συσκευασία	Βάρος (kg)	Κουτί	Τιμή
78034	-	-	-	



Scuba N1600

Μέγιστη περιοχή καθαρισμού: 150 m²

Διάρκεια μπαταρίας Max: 150 Λεπτά

Κωδικός	Συσκευασία	Βάρος (kg)	Κουτί	Τιμή
77754	-	-	-	



Σκούπες Επαναφορτιζόμενη σκούπα



Επαναφορτιζόμενη σκούπα VCB50-FDR

 35W

 5,4 m³/h

Κωδικός	Συσκευασία	Βάρος (kg)	Κουτί	Τιμή
VCB50-FDR	-	-	-	

Επαγγελματικός εξοπλισμός Σειρά Blue line

Σειρά Blue Line, με κλίπ



	Κωδικός	Συσκευασία	Βάρος (kg)	Κουτί	Τιμή
Εύκαμπτη σκούπα	69661	1	6.6	6 τεμ.	
Αλουμινένια σκούπα	69673	1	-	6 τεμ.	
Τριγωνική σκούπα	69663	1	-	6 τεμ.	
Οβάλ σκούπα	69664	1	-	6 τεμ.	
Αλουμινένια σκούπα	69694	1	-	6 τεμ.	

* Ταιριάζει σε όλα τα κοντάρια: 38422, 38423, 38424, 38425



Σειρά Shark

Σειρά Shark με κλίπ, ταιριάζει σε όλα τα κοντάρια

	Κωδικός	Συσκευασία	Βάρος (kg)	Κουτί	Τιμή
8 τροχών	36618	1	9.9	6 τεμ.	
Για σωλήνα 1 1/2", 350mm	01355	1	10.2	4 τεμ.	
Για σωλήνα 2", 450mm	01356	1	12.2	4 τεμ.	
	01353	1	-	-	

Fairlocks



	Κωδικός	Συσκευασία	Βάρος (kg)	Κουτί	Τιμή
Αρθρωτή σκούπα Fairlocks βαρέου τύπου, ιδανική για γωνίες & δυσπρόσιτα σημεία της πισίνας	0135F	1	-	1 τεμ.	
Βάση κονταριού (αντάπτορας)	14592	1	3.36	48 τεμ.	

Απόχη Blue Line, με κλίπ



	Κωδικός	Συσκευασία	Βάρος (kg)	Κουτί	Τιμή
Απόχη βυθού από πλαστικό	69666	1	-	12 τεμ.	
Απόχη βυθού από αλουμίνιο	69667	1	-	12 τεμ.	
Απόχη επιφάνειας από αλουμίνιο	69671	1	-	12 τεμ.	
Απόχη επιφάνειας	69665	1	-	12 τεμ.	



Απόχες Shark

	Κωδικός	Συσκευασία	Βάρος (kg)	Κουτί	Τιμή
Απόχη βυθού	36614	1	6,5	15 τεμ.	
Απόχη επιφάνειας	36613	1	6,2	15 τεμ.	

Απόχη βυθού Classic



	Κωδικός	Συσκευασία	Βάρος (kg)	Κουτί	Τιμή
Απόχη βυθού	01397	1	4,4	20 τεμ.	

Απόχη επιφάνειας Classic με κοντάρι



	Κωδικός	Συσκευασία	Βάρος (kg)	Κουτί	Τιμή
Απόχη επιφάνειας	01400	1	5,0	12 τεμ.	



69656



69658



69669

73105



Βούρτσες Blue Line

	Κωδικός	Συσκευασία	Βάρος (kg)	Κουτί	Τιμή
Με ρυθμιζόμενη λαβή (48 cm)	69656	1	2,5	12 τεμ.	
Σταθερής λαβής (50 cm)	69658	1	3,9	12 τεμ.	
Πολυλειτουργική	69669	1	-	- τεμ.	
Πολυλειτουργική	73105	1	3,3	6 τεμ.	
Ανοξειδωτη	01407	-	-	-	

Βούρτσες Shark



36616

36615

36617

	Κωδικός	Συσκευασία	Βάρος (kg)	Κουτί	Τιμή
Shark καμπυλωτή	36615	1	3,7	10 τεμ.	
Shark ημι καμπυλωτή	36616	1	4,2	15 τεμ.	
Shark για γωνίες	36617	1	2,4	12 τεμ.	

Κοντάρι Shark - τηλεσκοπικό



	Κωδικός	Συσκευασία	Βάρος (kg)	Κουτί	Τιμή
Από αλουμίνιο 1.8 - 3.6 m	38422	1	11,7	10 τεμ.	
Από αλουμίνιο 2.4 - 4.8 m	38423	1	14,4	10 τεμ.	
Από αλουμίνιο 2.5 - 5.0 m	38425	-	-	-	

Κοντάρι Blue Line



	Κωδικός	Συσκευασία	Βάρος (kg)	Κουτί	Τιμή
Από αλουμίνιο 1.8 - 3.6 m	69659	-	0.9	12 τεμ.	
Από αλουμίνιο 2.4 - 4.8 m	69660	-	-	12 τεμ.	

Κοντάρι τηλεσκοπικό βαρέως τύπου για επαγγελματικές πισίνες



Ενισχυμένο από αλουμίνιο	Κωδικός	Συσκευασία	Βάρος (kg)	Κουτί	Τιμή
3.75 - 7.5 m	15838	1	6.0	1 τεμ.	
5 - 10 m	01362	1	6.5	1 τεμ.	
6,5 - 13 m	01363	-	8.4	-	



Μετατροπέας από κλίπ σε βιδωτό & από βιδωτό σε κλίπ

	Κωδικός	Συσκευασία	Βάρος (kg)	Κουτί	Τιμή
Από κλίπ σε --> βιδωτό	17937	1	2.66	38 τεμ.	
Από βιδωτό σε --> κλίπ	14592	1	3.36	48 τεμ.	

Κατάλληλο για εύκολη χρήση της σκούπας **FAIRLOCKS**



Χλωριωτής επιπλέομενος ταμπλέτας Shark

Εύκολη διάλυση ταμπλετών Διαθέτει χωρητικότητα για 5 ταμπλέτες των 200 gr	Κωδικός	Συσκευασία	Βάρος (kg)	Κουτί	Τιμή
	36620	1	8.0	12 τεμ.	



Χλωριωτής επιπλέομενος ταμπλέτας Blue Line

	Κωδικός	Συσκευασία	Βάρος (kg)	Κουτί	Τιμή
	69668	1	3.8	12 τεμ.	
	38629	1	-	-	



Θερμόμετρο Shark

	Κωδικός	Συσκευασία	Βάρος (kg)	Κουτί	Τιμή
Αναλογικό θερμόμετρο	36622	1	2.8	10 τεμ.	



Θερμόμετρο Blue Line

	Κωδικός	Συσκευασία	Βάρος (kg)	Κουτί	Τιμή
Διαφανές μοντέλο Deluxe	38625	1	-	12 τεμ.	



Θερμόμετρο

	Κωδικός	Συσκευασία	Βάρος (kg)	Κουτί	Τιμή
Απλή σειρά θερμομέτρων	20594	1	2.1	20 τεμ.	

Σωλήνες σκούπας ακροσωλήνια & ρακόρ

Ρακόρ σκούπας βιδωτό 1 1/2"



	Κωδικός	Συσκευασία	Βάρος (kg)	Κουτί	Τιμή
Για Ø 38 mm σωλήνα σκούπας αρσενικό 1 1/2"	01393	1	1.0	12 τεμ.	

Ακροσωλήνια σωλήνας σκούπας



	Κωδικός	Συσκευασία	Βάρος (kg)	Κουτί	Τιμή
Σε μπλέ PVC					
Ø 38mm, για σωλήνα 01372	01385	1	2.0	12 τεμ.	
Ø 50mm, για σωλήνα 01373	01386	1	3.0	12 τεμ.	
Σε λευκό PVC					
Ø 38 mm για σωλήνα 01374	01387	1	2.0	12 τεμ.	
01375 - 01376 - 01377 - 01378					

Επιπλέουσα σωλήνα, υψηλής ποιότητας



Διαφανής σωλήνας θαλασσί	Κωδικός	Συσκευασία	Βάρος (kg)	Τιμή
Ø 38 mm, 1 1/2"	01372	30 m	8.0	
Ø 50 mm, 2"	01373	30 m	14.0	
Ø 38 mm, 1 1/2"	01372-50	50 m	-	
Ø 50 mm, 2"	01373-50	50 m	-	
Ø 38 mm	62036	30 m	-	

Επιπλέουσα σωλήνα έτοιμη με ακροσωλήνια



	Κωδικός	Συσκευασία	Βάρος (kg)	Τιμή
Από πολυαιθυλαίνιο Περιέχουν ακροσωλήνια εκτός από τους κωδικούς 01374, 01379	Ø 38 mm, 1 1/2"			
	30 m	01374	1	12.0
	15 m	01375	1	5.6
	12 m	01376	1	4.5
	10 m	01377	1	3.0
	8 m	01378	1	3.0
Ø 50 mm, 2"				
30 m	01379	1	15.0	

Φωτισμός

LumiPlus Flexi

Η LED επιλογή για κάθε πισίνα

ASTRALPOOL 



Η σειρά Flexi

LumiPlus Flexi, FlexiNiche, FlexiSlim και FlexiRapid, χαρακτηρίζεται από τη μεγάλη προσαρμοστικότητά της σε κάθε τύπο υφιστάμενης ή νέας πισίνας από σκυρόδεμα ή προκάτ. Μπορούν να τοποθετηθούν ως flat ή σε φωλιά.

Φωλιά



LumiPlus FlexiNiche

Flat

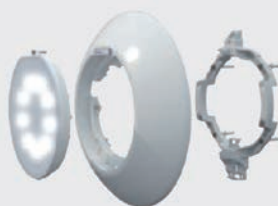

LumiPlus FlexiSlim

Στόμιο

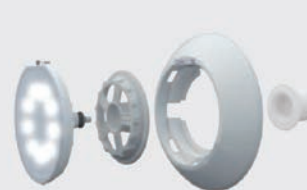

LumiPlus FlexiRapid

LumiPlus Connect



 Absolute control from anywhere	 Scheduling: Set your own schedules	 Dimming: Light intensity control
 Customise your own colours and colour changing sequences	 Colour changing speed control	 Voice control: Alexa compatible

Έλεγχος μέσω smartphone με την εφαρμογή Fluidra Pool (iOS/Android)



Δύο προαιρετικά τηλεχειριστήρια:
Λευκό/Tunable White τηλεχειριστήριο
RGB/RGBW τηλεχειριστήριο.



Σύνδεση με εφαρμογή Fluidra Pool

Επεξηγηματικό παράδειγμα:

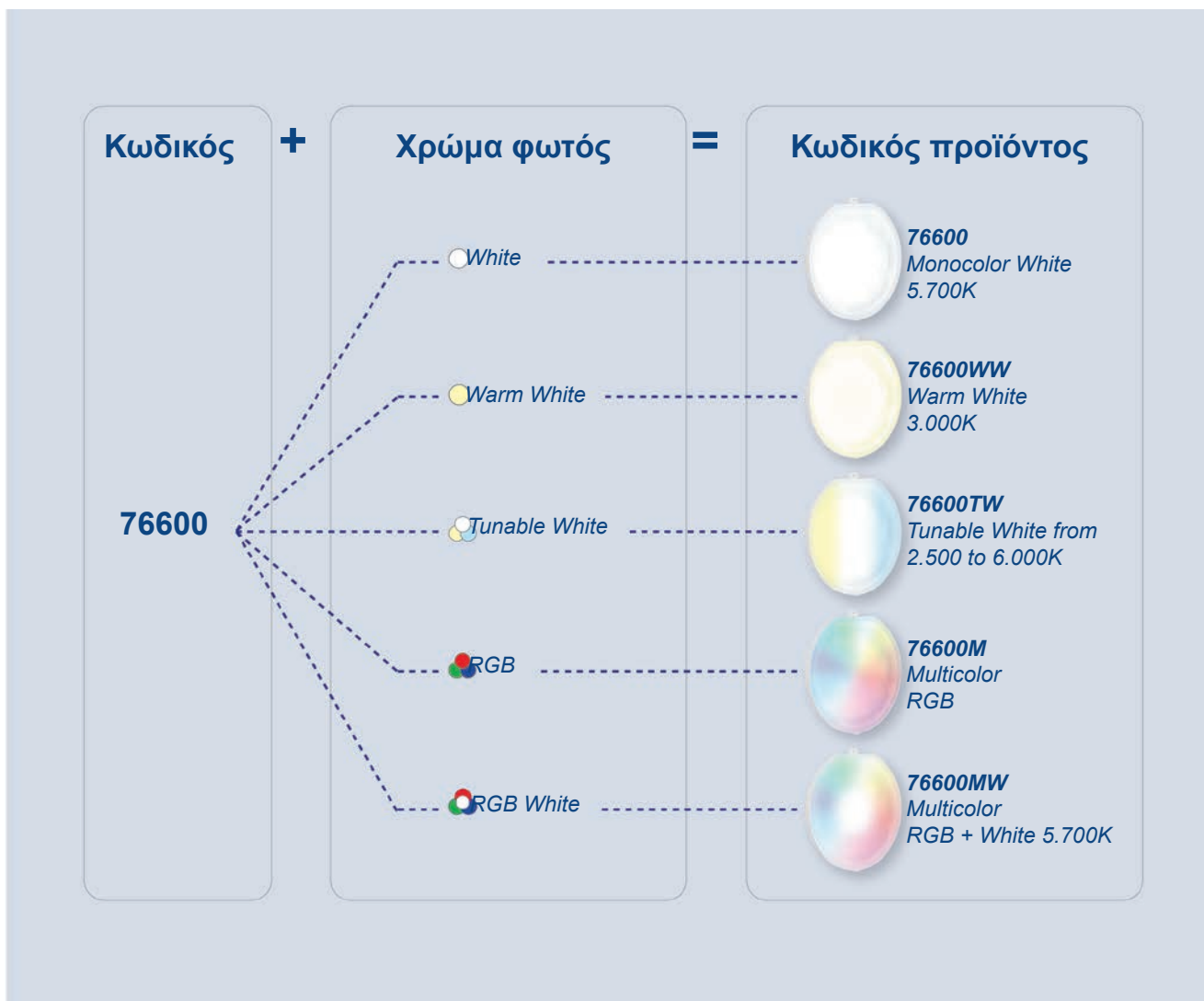

Flexi Connect Λάμπες

Οι λαμπτήρες LumiPlus Flexi Connect παρέχουν πλήρη έλεγχο του φωτός. Οι λάμπες διατίθενται σε λευκό, ζεστό λευκό, ρυθμιζόμενο λευκό, RGB και RGBW. Εύκολος έλεγχος μέσω του ελεγκτή 76290 LumiPlus και της εφαρμογής Fluidra Pool (ή προαιρετικά μέσω του ελεγκτή Connect και ενός τηλεχειριστηρίου Connect 76291-λευκό, 76292-RGB). Τροφοδοτείται στα 12 V AC. Περιλαμβάνει καλώδιο μήκους 2,5 μέτρων.

works with
**FLUIDRA
POOL**



	Κωδικός	Χρώμα Λάμπας	Ισχύς	Φωτεινότητα	Τιμή
Flexi Connect W 2750 lm Λάμπα	76600	White	27W (38VA)	2.750 lm	
Flexi Connect WW 2750 lm Λάμπα	76600WW	Warm White	27W (38VA)	2.750 lm	
Flexi Connect TW 2750 lm Λάμπα	76600TW	Tunable White	27W (38VA)	2.750 lm	
Flexi Connect RGB 2000 lm Λάμπα	76600M	RGB	34.5W (45VA)	2.000 lm	
Flexi Connect RGBW 2500 lm Λάμπα	76600MW	RGBW	28W (49VA)	2.500 lm	
Flexi Connect W 4300 lm Λάμπα	76601	White	42W (60VA)	4.300 lm	
Flexi Connect WW 4300 lm Λάμπα	76601WW	Warm White	42W (60VA)	4.300 lm	
Flexi Connect TW 4300 lm Λάμπα	76601TW	Tunable White	42W (60VA)	4.300 lm	
Flexi Connect RGBW 3500 lm Λάμπα	76601MW	RGBW	56W (72VA)	3.500 lm	

Θερμοκρασίες χρώματος:

Λευκό = 5700 K

Ζεστό λευκό = 3000 K

Ρυθμιζόμενο λευκό = από 2500 K έως 6000 K.

Πρέπει πάντα να λειτουργούν μαζί με τον κωδικό Connect Controller 76290.

Εμπρόσθια για φωλιά, για flat και για Rapid είναι τα ίδια με την σειρά Flex

Modulator για τα RGB Connect είναι το 76290 & 76292 (για σύνδεση με την εφαρμογή μόνο με το 76290)

Modulator για τα λευκά Connect είναι το 76290 & 76291 (για σύνδεση με την εφαρμογή μόνο με το 76290)



Φωτιστικά LED LumiPlus Flexi ON / OFF

Λάμπα

Όλοι οι προβολείς έρχονται με καλώδιο τροφοδοσίας 2,5 m

	Κωδικός	Τιμή
Λευκή λάμπα (ψυχρό) 2.750 lm, 27 W AC LumiPlus Flexi spotlight	76573	
Λευκή λάμπα (θερμό) 2.750 lm, 27 W AC LumiPlus Flexi spotlight	76573WW	
RGB AC 1.100 lm, 22 W	71203	
RGB AC 1.100 lm, 22 W	71205	
Τηλεκοντρόλ για λάμπα 71205	75773	

RGB modulator 27818 & 41988 ή 76290 Connect control & εφαρμογή Fluidra Pool (MAX 150W)

Φωλιές



	Κωδικός	Τιμή
Φωλιά Ø230 (για κλασικό Astral φωτιστικό)		
Φωλιά για μπετόν	00349	
Φωλιά για προκάτ & Liner	00364	
Φωλιά για Flexi Rapid (Στόμιο για μπετόν)	71529	
Φωλιά για Flexi Rapid (Στόμιο για liner)	00330	

Πρόσωση



Φωλιά



Flat



Στόμιο

Για φωλιές από Ø180 - Ø230	Κωδικός	Τιμή
Λευκή	71209	
Μπέζ	71209CL090	
Ανοιχτό γκρί	71209CL129	
Ανθρακί	71209CL144	
Στεφάνι Inox	71209CLSS	
Πλήρες Inox	73440	
Flexi Slim		
Λευκή	71210	
Μπέζ	71210CL090	
Ανοιχτό γκρί	71210CL129	
Ανθρακί	71210CL144	
Αντάπτορας για Liner	71234	
Flexi Rapid (για βίδωμα σε στόμιο)		
Λευκή	71211	
Μπέζ	71211CL090	
Ανοιχτό γκρί	71211CL129	
Ανθρακί	71211CL144	

Εμπρόσθιο φωτιστικό έτοιμο



	Κωδικός	Τιμή
Κομπλέ λευκό φωτιστικό Flexi για ΦΩΛΙΑ / 2.750 lm / 28W	76576	
Κομπλέ λευκό φωτιστικό Flexi FLAT / 2.750 lm / 28W	76577	
Κομπλέ λευκό φωτιστικό Flexi FLAT / 2.750 lm / 28W	76577WW	
Κομπλέ λευκό φωτιστικό για ΒΙΔΩΜΑ ΣΕ ΣΤΟΜΙΟ / 2.750 lm / 28W	76578	
Αντάπτορας για Liner Flat φωτιστικού	71234	

Flexi Plug & Play

Φώτα RGB

FlexiNiche: Ταιριάζει σε οποιαδήποτε θέση με εσωτερική διάμετρο μεταξύ 180 και 230 mm.

FlexiSlim: Επιτοίχια

FlexiRapid: Συμβατό με οποιοδήποτε εσωτερικό ακροφύσιο σπειρώματος 1½".



76582M



76584M

	Κωδικός	Χρώμα Στεφανιού	Χρώμα Λάμπας	Ισχύς	Φωτεινότητα	Τιμή
FlexiNiche Plug&Play	76582M	White	RGB	34.5W (45VA)	2.000 lm	
FlexiSlim Plug&Play	76584M	White	RGB	34.5W (45VA)	2.000 lm	
FlexiRapid Plug&Play	76586M	White	RGB	34.5W (45VA)	2.000 lm	

Modulator/Controller για RGB Plug & Play 74399 με 15 m εμβέλεια

Λάμπες



	Κωδικός	Χρώμα Λάμπας	Ισχύς	Φωτεινότητα	Τιμή
Flexi Plug&Play Λάμπα	76579M	RGB	34.5W (45VA)	2.000 lm	

Modulator/Controller για RGB Plug & Play 74399 με 15 m εμβέλεια

Προσόψεις

Φωλιά

Modulator/Control RGB λάμπας Plug & Play 74399 - 15 m εμβέλεια

Flexi Plug & Play για Φωλιά Ø180 - Ø230 mm



	Κωδικός	Τιμή
Λευκή	71209	
Μπέζ	71209CL090	
Ανοιχτό γκρί	71209CL129	
Ανθρακί	71209CL144	
Ιnox στεφάνι	71209CLSS	
Πλήρης ανοξείδωτος χάλυβας	73440	

Flat

Flexi Plug & Play για Flat



	Κωδικός	Τιμή
Λευκή	71210	
Μπέζ	71210CL090	
Ανοιχτό γκρί	71210CL129	
Ανθρακί	71210CL144	
Αντάπτορας για Liner	71234	

Στόμιο

Flexi Plug & Play για Στόμιο 1 1/2"



	Κωδικός	Τιμή
Λευκή	71211	
Μπέζ	71211CL090	
Ανοιχτό γκρί	71211CL129	
Ανθρακί	71211CL144	

Lumi Plus Essential

Rapid φωτιστικά (για μπετόν ή liner) για στόμιο 1 1/2"

Το RGB ελέγχεται είτε από το μπουτόν 32458, είτε από το 27818 & 41988 Controllers, είτε από Connect Controller 76290 και την εφαρμογή Fluidra Pool / **Max 150W /**



	Κωδικός	Χρώμα Διακοσμητικού	Χρώμα Λάμπας	Ισχύς	Φωτεινή ροή	Τιμή
Rapid projector White liner pool	64339	White	White	14.5W (20VA)	1.485 lm	
Rapid projector Warm White liner pool	64339WW	White	Warm White	14.5W (20VA)	1.485 lm	
Rapid projector RGB liner pool	64340	White	RGB	22W (29VA)	1.100 lm	

Χρωματιστή πρόσοψη για τα παραπάνω

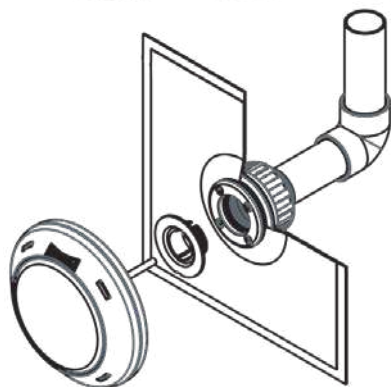

	Κωδικός	Τιμή
Μπέζ	77327CL090	
Ανοιχτό γκρί	77327CL129	
Ανθρακί	77327CL144	



Ονομαστική τάση:
12V AC IPX8 προστασία

Περιλαμβάνει:
καλώδιο 2,5 m / H07RN-F 2 x 1.5 mm

Φωτιστικό LED με μοντέρνο σχεδιασμό LumiPlus Design (ΦΩΤΙΣΤΙΚΟ)

Το μοντέλο RGB είναι συμβατό με τα χειριστήρια LumiPlus Eco, LumiPlus Top, LumiPlus LED APP και LumiPlus Modbus.

Χρώμα	Τύπος πρόσοψης		Watt	Lumens
	Λευκή πρόσοψη	Inox effect		
Λευκό Warm White	59807WW	59805WW	32W (35VA)	4320 lm
Λευκό	59807	59805	32W (35VA)	4320 lm
RGB	59803	59801	32W (42VA)	2500 lm



Συμβατό με: RGB modulator 27818 & 41988, σχεδόν όλες τις φωλιές της αγοράς από 0180 έως 0190 mm στην αγορά (Hugo Lahme, MTS, Wibre, ελληνικού τύπου κτλ)



Φωλιές για φωτιστικά LumiPlus Design

	Κωδικός	Τιμή
Για μπετόν	59813	
Για liner	59814	
Αντάπτορας για φωλιά από Ø180 - Ø190	59818	



70528



67510

LED φωτιστικά PAR 56 πλήρη με φωλιά

	Κωδικός	Τιμή
Πλήρες φωτιστικό Λευκό , με καλώδιο και φωλιά (μπετού) ισχύς 1.485 lm, 14,5 W (Λάμπα 73761)	66828	
Πλήρες φωτιστικό Λευκό Warm White , με καλώδιο και φωλιά (μπετού) ισχύς 1.485 lm, 14,5 W	66828WW	
Πλήρες φωτιστικό RGB , με φωλιά (μπετού) ισχύς 1.100 lm, 22 W	75437	
Πλήρες φωτιστικό Λευκό , με καλώδιο και φωλιά (liner) ισχύς 1.485 lm 14,5 W (Λάμπα 73761)	70528	
Πλήρες φωτιστικό Λευκό Warm White , με καλώδιο και φωλιά (liner) ισχύς 1.485 lm 14,5 W	70528WW	

Οι παρακάτω κωδικοί αφορούν έγχρωμες πλαστικές προσόψεις:
Λευκό:74847, **Μπεζ:**74847CL090, **Ανοιχτό γκρι:**74847CL129, **Ανθρακί:**74847CL144, **Inox:**74847CLSS

Τα RGB ελέγχονται από το Controller 27818 και το χειριστήριο 41988 ή από το Controll Connect χειριστήριο 76290 και την εφαρμογή Fluidra Pool / **Max 150W /**



LED φωτιστικά PAR 56 χωρίς φωλιά

	Κωδικός	Τιμή
Εμπρόσθιο Led Λευκό 1.485 lm - 14,5 W	70870	
Εμπρόσθιο Led Λευκό Warm white - 14,5 W	70870WW	
Μόνο λευκή πρόσωση / Εμπρόσθιο Led Λευκό 1.300 lm - 11,5 W	74940	
Μόνο λευκή πρόσωση / Εμπρόσθιο Led Λευκό 900 lm - 9 W	71741	
Εμπρόσθιο RGB 22 W	75435	

Οι παρακάτω κωδικοί αφορούν έγχρωμες πλαστικές προσόψεις:
Λευκό:74847, **Μπεζ:**74847CL090, **Ανοιχτό γκρι:**74847CL129, **Ανθρακί:**74847CL144, **Ιnox:**74847CLSS

Τα RGB ελέγχονται από το Controller 27818 και το χειριστήριο 41988
 ή από το Controll Connect χειριστήριο 76290 και την εφαρμογή Fluidra Pool / **Max 150W** /

LED FLAT φωτιστικά (οικονομική σειρά)



	Κωδικός	Τιμή
Flat Led RGB 1100 lm, 22W	75824	
Flat Led Λευκό 1485 lm, 14,5W	75821	
Flat Led Λευκό 1485 lm, 4,5W θερμό	75821WW	
Flat Led Λευκό 1300 lm, 11,5W	74941	

Τα RGB ελέγχονται με RGB Modulator 27818 και το τηλεχειριστήριο 41988 καθώς
 επίσης και από Connect Controll 76290 και την εφαρμογή Fluidra Pool / **Max 150W** /



Λάμπες PAR56 LED χωρίς καλώδιο

	Χρώμα	Κωδικός	Watt	Limens	Τιμή
Για φωτιστικό 66828 70528, 70870	Λευκό	73761	14.5W	1.485 lm	
	Λευκό ζεστό	73761WW	14.5W	1.485 lm	
	Λευκό	74939	11.5W	1.300 lm	
	RGB	75767	22W	1.100 lm	
	RGB	43411	48W	2.500 lm	

Ονομαστική ισχύς:
12 V AC

Βαθμός προστασίας:
IPX8

RGB modulator : 27818 / Τηλεχειριστήριο : 41988
 ή LumiPlus Connect Controller 76290 και την εφαρμογή Fluidra Pool / **Max 150W** /

ASTRALPOOL Essential Mini προβολείς V2



Τάση: 12V AC
IPX8 προστασία
Καλώδιο 2.5 m
H07RN-F 2 X 1.5 mm



Χρησιμοποιήστε
15661
ή φωλιά **53596**
ή σωληνα **6 atm**
PVC Ø63

ΓΙΑ ΜΠΕΤΟΝ ΣΦΗΝΩΤΑ ΣΕ ΣΩΛΗΝΑ 6 ATM			
Χρώμα	Πρόσοψη	Watt	Lumens
RGB	ΛΕΥΚΗ 76683	4W (7VA)	186 lm
Λευκό	76681	4W (6VA)	315 lm
Warm White	76681WW	4W (6VA)	315 lm

Το RGB ελέγχεται από τον Controller 27818 & 41988

ή από το Lumi Plus Connect 76290 και την εφαρμογή Fluidra Pool (max 150W)



ΠΡΟΤΕΙΝΟΜΕΝΟ!
Ιδανικό για μικρές
πισίνες μπετόν
πολυεστρικές
προκάτ liner



ΦΩΛΙΑ ΜΠΕΤΟΝ:
06967

**ΦΩΛΙΑ LINER /
FIBERGLASS:**
00369

Μini φωτιστικό με ΜΕΓΑΛΗ ΠΡΟΣΟΨΗ			
Χρώμα	Επιλογή πρόσοψης	Watt	Lumens
RGB	ΛΕΥΚΗ 76682	4W (7VA)	186 lm
Λευκό	76680	4W (6VA)	315 lm
Warm White	76680WW	4W (6VA)	315 lm

Το RGB ελέγχεται από τον Controller 27818 & 41988

ή από το Lumi Plus Connect 76290 και την εφαρμογή Fluidra Pool (max 150W)



ΒΙΔΩΤΟ 2"
Τάση: 12V AC
IPX8 προστασία
Καλώδιο 2.5 m
H07RN-F 2 x 1.5 mm²



ΒΙΔΩΤΟ 2" - ΓΙΑ LINER & FIBERGLASS				
Χρώμα	Επιλογή πρόσοψης		Watt	Lumens
RGB	ΛΕΥΚΗ 52126	INOX 52127	4W (7VA)	186 lm
Λευκό	52132	52133	4W (6VA)	315 lm
Warm White	52132WW	52133WW	4W (4VA)	186 lm

Το RGB ελέγχεται από τον Controller 27818 & 41988

ή από το Lumi Plus Connect 76290 και την εφαρμογή Fluidra Pool (max 150W)



Έγχρωμη μπροστινή πλάκα για Snap-in MINI V2 προβολέα και MINI V2 προβολέα, για SPA & προκατασκευασμένη πισίνα.

Έγχρωμη μπροστινή πλάκα για MINI V2 προβολέα για Mini Niche (light point)

Μπέζ	Ανοιχτό γκρι	Ανθρακί
08554-0500CL090	08554-0500CL129	08554-0500CL144
04582-0500CL090	04582-0500CL129	04582-0500CL144



Flexi Mini Connect

Flexi Mini Connect Λάμπες



76602



76602M

	Κωδικός	Χρώμα Λάμπας	Ισχύς	Φωτεινή ροή	Τιμή
FlexiMini Stairs Connect W Λάμπα	76602	White	3.5W (4.5VA)	450 lm	
FlexiMini Stairs Connect WW Λάμπα	76602WW	Warm White	3.5W (4.5VA)	450 lm	
FlexiMini Stairs Connect TW Λάμπα	76602TW	Tunable White	3.5W (4.5VA)	450 lm	
FlexiMini Stairs Connect RGB Λάμπα	76602M	RGB	4W (6VA)	300 lm	
FlexiMini Stairs Connect RGBW Λάμπα	76602MW	RGBW	5W (7.5VA)	400 lm	
FlexiMini Wall Connect W Λάμπα	76603	White	7W (10.5VA)	900 lm	
FlexiMini Wall Connect WW Λάμπα	76603WW	Warm White	7W (10.5VA)	900 lm	
FlexiMini Wall Connect TW Λάμπα	76603TW	Tunable White	7W (10.5VA)	800 lm	
FlexiMini Wall Connect RGBW Λάμπα	76603MW	RGBW	10W (15VA)	800 lm	

Modulator για το RGB Connect 76290 & 76292 - Modulator για τα Λευκά Connect 76290 & 76291



76588M



Flexi Mini Plug & Play Λάμπες

	Κωδικός	Χρώμα Λάμπας	Ισχύς	Φωτεινή ροή	Τιμή
FlexiMini Stairs Plug&Play Λάμπα	76588M	RGB	4W (6VA)	300 lm	
FlexiMini Wall Plug&Play Λάμπα	76589M	RGB	8W (12VA)	600 lm	

Χειριστήριο 74399 με 15 m εμβέλεια ή 27818 & 41988

Flexi Mini On / Off Λάμπες



74400

	Κωδικός	Χρώμα Λάμπας	Ισχύς	Φωτεινή ροή	Τιμή
FlexiMini Stairs On/Off Λάμπα	74400	White	3.5W (6VA)	450 lm	
FlexiMini Stairs On/Off WW Λάμπα	74400WW	Warm White	3.5W (6VA)	450 lm	
FlexiMini Wall On/Off W Λάμπα	74406	White	7.2W (10.5VA)	900 lm	
FlexiMini Wall On/Off WW Λάμπα	74406WW	Warm White	7.2W (10.5VA)	900 lm	

Προσόψεις Flexi Mini λαμπών

Πρόσοψη για Mini φωλιά

Για εγκατάσταση σε mini εσοχή. Διαστάσεις διακοσμητικού δακτυλίου: Ø 161 mm

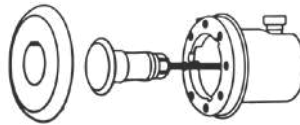

	Κωδικός	Τιμή
Λευκή	74392	
Μπέζ	74392CL090	
Ανοιχτό γκρί	74392CL129	
Ανθρακί	74392CL144	
Ανοξείδωτο ασάλι	74392CLSS	
Φωλιά μπετόν	06967	
Φωλιά liner	00369	

Πρόσοψη για στόμιο τοίχου

Για εγκατάσταση σε ακροφύσια με περίγραμμα Ø 116 mm ή μικρότερο.
Διαστάσεις διακοσμητικού δακτυλίου: Ø 132 mm



	Κωδικός	Τιμή
Λευκή	74393	
Μπέζ	74393CL090	
Ανοιχτό γκρί	74393CL129	
Ανθρακί	74393CL144	
Ανοξείδωτο ασάλι	74393CLSS	
Στόμιο για μπετόν	71529	
Στόμιο για liner	00330	
Φωλιά για μπετόν και liner	59983	

Πρόσοψη για στόμιο για σκαλοπάτια

Για εγκατάσταση σε ακροφύσια με πλαίσιο Ø 90 mm ή μικρότερο.
Διαστάσεις διακοσμητικού δακτυλίου: Ø 96 mm

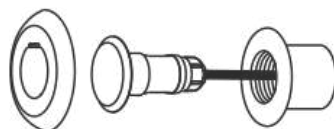

	Κωδικός	Τιμή
Λευκή	74394	
Μπέζ	74394CL090	
Ανοιχτό γκρί	74394CL129	
Ανθρακί	74394CL144	
Ανοξείδωτο ασάλι	74394CLSS	
Στόμιο για μπετόν (με σμίκρυνση του στεφανιού)	71529	
Στόμιο για liner	00330	

Παρελκόμενα φωτιστικών LED Χειροκίνητη / Ασύρματη λειτουργία

Essential Control Σύστημα



Τρόπος ελέγχου φωτιστικών RGB	Κωδικός	Περιγραφή	Φωτιστικό RGB
Δέκτης (modulator)	27818	Ο διαμορφωτής διαθέτει κεραία με εμβέλεια 50 μέτρων για λήψη του σήματος από το τηλεχειριστήριο (αγοράζεται ξεχωριστά).	Κατάλληλο για κάθε φωτιστικό RGB (μεγάλο ή mini)
Τηλεχειριστήριο	41988	Επιλογή χρωμάτων: 12 σταθερά χρώματα Επιλογή προγράμματος: 8 διαθέσιμα προγράμματα	

Plug & Play Control Σύστημα



Κωδικός	Περιγραφή	Συμβατότητα προβολών
74399	12 Χρώματα: 15 m εμβέλεια	Lumi Plus Plug & Play Λάμπες και projectors

Control Σύστημα

Connect Control Σύστημα (εφαρμογή Fluidra Pool)

works with
**FLUIDRA
POOL**



**LumiPlus
Connect
Controller**

Κωδικός	Περιγραφή	Συμβατότητα προβολών
76290	Ο ελεγκτής LumiPlus Connect λειτουργεί μέσω ενός smartphone και της εφαρμογής Fluidra Pool, παρέχοντας: - Απόλυτο έλεγχο φωτισμού από οπουδήποτε. - Προσαρμογή χρωμάτων και αλληλουχιών αλλαγής χρώματος. - Έλεγχος ταχύτητας αλλαγής χρώματος. Dimming: Έλεγχος της έντασης του φωτός. Προγραμματισμός: Ορίστε τα δικά σας χρονοδιαγράμματα. Φωνητικός έλεγχος: Συμβατό με Alexa. Προαιρετικά, το LumiPlus Connect Controller μπορεί επίσης να ελεγχθεί από ένα από τα παρακάτω τηλεχειριστήρια για μια πιο απλή εμπειρία.	LumiPlus Connect lamps and projectors LumiPlus Design RGB LumiPlus Essential RGB LumiPlus Mini SPA and Micro SPA RGB



**Lumi Plus
Connect W/TW
remote control**

76291	Το τηλεχειριστήριο LumiPlus Connect W/TW, παρέχει εύκολο ζωντανό έλεγχο για τα φώτα LumiPlus Connect. Συμβατό με τον ελεγκτή LumiPlus Connect και τα φώτα LumiPlus Connect W, WW ή TW.	LumiPlus Connect λευκές, θερμές λευκές και ρυθμιζόμενες λευκές λάμπες και προβολείς. Πρέπει πάντα να λειτουργεί με τον ελεγκτή LumiPlus Connect
-------	------------------------------------------------------------------------------------------------------------------------------------------------------------------------------------------------------	-------------------------------------------------------------------------------------------------------------------------------------------------



**Lumi Plus
Connect
RGB/RGBW
remote control**

76292	Το τηλεχειριστήριο LumiPlus Connect M/MW παρέχει εύκολο ζωντανό έλεγχο για τα φώτα LumiPlus Connect. Συμβατό με τον ελεγκτή LumiPlus Connect και τα φώτα LumiPlus Connect RGB ή RGBW.	LumiPlus Connect λαμπτήρες και προβολείς RGB και RGBW. Πρέπει πάντα να λειτουργεί με τον ελεγκτή LumiPlus Connect
-------	-----------------------------------------------------------------------------------------------------------------------------------------------------------------------------------------------------	-------------------------------------------------------------------------------------------------------------------

Φωλιές για μπετόν & liner

Φωλιές



Συμβατές με όλα τα φωτιστικά με λάμπες PAR56

ΣΤΑΝΤΑΡΝΤ ΦΩΛΙΕΣ	
Για μπετόν	Για προκάτ με inserts
00349	00364



Συμβατή με τους κωδικούς:
52128, 52129, 52134
52140, 52141, 49820
49821, 49822, 49823

ΦΩΛΙΑ MINI		
Για μπετόν	Για LINER	Για LINER (από μέσα)
06967	00369	49828

Φλάτζες : 4403011703



Συμβατή με όλα τα "χωνευτά" mini φωτιστικά

ΦΩΛΙΑ ΓΡΗΓΟΡΗΣ ΤΟΠΟΘΕΤΗΣΗΣ	
Για μπετόν	Για LINER
53956	59983

Μετασχηματιστές & παρελκόμενα

Μετασχηματιστής στεγανός IP-65



Κατασκευάζεται σύμφωνα με τους κανόνες UNE-EN 61558 και την οδηγία CE. Το κουτί έχει βαθμό προστασίας IP65. Μετασχηματιστής κλάσης II. Έχει επιλογή volt από 12 V έως 17 V (για πτώση τάσης λόγω απόστασης). Ακολουθεί το IEC 695-2-1.

	Κωδικός	Συσκευασία	Βάρος (kg)	Τιμή
130 VA από 220 - 240 V σε 12 V	35807	1	3.2	
400 VA από 220 - 240 V σε 12-17 V	35385	1	6.8	
800 VA από 280 - 240 V σε 12-17 V	35386	1	10.4	



Κουτί διακλάδωσης (συνδέεται σε σωλήνα Ø50)



Μπεζ



Γκρι ανοιχτό



Ανθρακί

Λευκό

Μπεζ

Γκρι ανοιχτό

Ανθρακί

Κουτί διακλάδωσης Inox 316

Χαμηλού προφίλ (κοντό)

Κωδικός	Συσκευασία	Βάρος (kg)	Τιμή
75972	12	5.3	
75972CL090	12	5.3	
75972CL129	12	5.3	
75972CL144	12	5.3	
00393	-	-	
30825-G	-	-	



Λευκό

Κουτί σύνδεσης UNIK

Κατασκευασμένο σε ABS, με κάλυμμα σχεδιασμένο να ενσωματώνεται στον περιβάλλοντα χώρο της πισίνας. **Συμβατό για εγκατάσταση σε σωλήνα ή σωλήνα Ø50**



Μπεζ



Γκρι ανοιχτό



Ανθρακί

Λευκό

Μπεζ

Γκρι ανοιχτό

Ανθρακί

Κωδικός	Συσκευασία	Βάρος (kg)	Τιμή
75971	8	4.65	
75971CL090	8	4.65	
75971CL129	8	4.65	
75971CL144	8	4.65	

Σπιράλ φωτιστικού (για σύνδεση της φωλιάς με το κουτί διακλάδωσης)



Σπειρώματα ¾ & M25

Threaded ends ¾" & M26 150 cm

Κωδικός	Συσκευασία	Βάρος (kg)	Τιμή
28138	1	-	
28138-150	1	-	

Καλώδια

H07RN-F, με διατομή 2 x 6 mm². Ιδανικό για όλα τα φώτα με λαμπήρες PAR 56, 12V. Συνιστάται για τα μοντέλα Standard, PS, Panel Protect και UL-EUR αλλά και για σιντριβάνια.



Καλώδιο 2 x 6

Καλώδιο 2 x 1,5

Καλώδιο 3 x 1,5

Κωδικός	Συσκευασία	Βάρος (kg)	Τιμή
15264-1	100 m	187.5	
152641	1 m	-	
152640	1 m	-	



Υποβρύχια ένωση καλωδίου

Το σετ διαθέτει όλα τα απαραίτητα εξαρτήματα για μία στεγανή σύνδεση. Μέγιστη ασφάλεια, εύκολη εγκατάσταση, σε 2 ώρες είναι έτοιμη να για χρήση (με ρητίνη).

Για καλώδιο	Κωδικός	Συσκευασία	Βάρος (kg)	Τιμή
Ø 13 έως 15 mm	32803	1	0.3	
Ø 8 έως 12 mm	35661	1	0.3	



ΣΕΤ 5 τμχ
+ 2 κλειδιά
σύσφιξης

Υποβρύχια σύνδεση Ø22

Πλήρες εξάρτημα ένωσης 4 - κλώνου καλωδίου με κλειδί
Για μέχρι 2,5 mm²

Κωδικός	Συσκευασία	Βάρος (kg)	Τιμή
71318	1	-	

Aquarmony υποβρύχιο ηχείο για πισίνες

Aquarmony

Ακούστε μουσική κάτω από το νερό δημιουργώντας μια μαγική ατμόσφαιρα. Το Aquarmony είναι ένα αδιάβροχο ηχείο σχεδιασμένο για την πισίνα σας. Είναι κατασκευασμένο από υψηλής ποιότητας εξαρτήματα, πρωτοποριακή τεχνολογία και με σύστημα συναρμολόγησης που εξασφαλίζει σωστή λειτουργία σε αλμυρό νερό ή με υψηλή περιεκτικότητα σε χλώριο. Εύκολη εγκατάσταση με κλασικές φωλιές.



Σημείωση:

Μπορείτε να χρησιμοποιήσετε δικό σας ενισχυτή (4 x 60W rms, 50-20.000 Hz, 4 ohm) ή τον **ενισχυτή της ASTRALPOOL, κωδικός RK400S**

	Κωδικός	Συσκευασία	Βάρος (kg)	Τιμή
Ηχείο Aquarmony	25680	-	-	
Φωλιά για μπετόν	00349	-	-	
Φωλιά για liner	00364	-	-	

Επένδυση πισίνας

ASTRALPOOL 

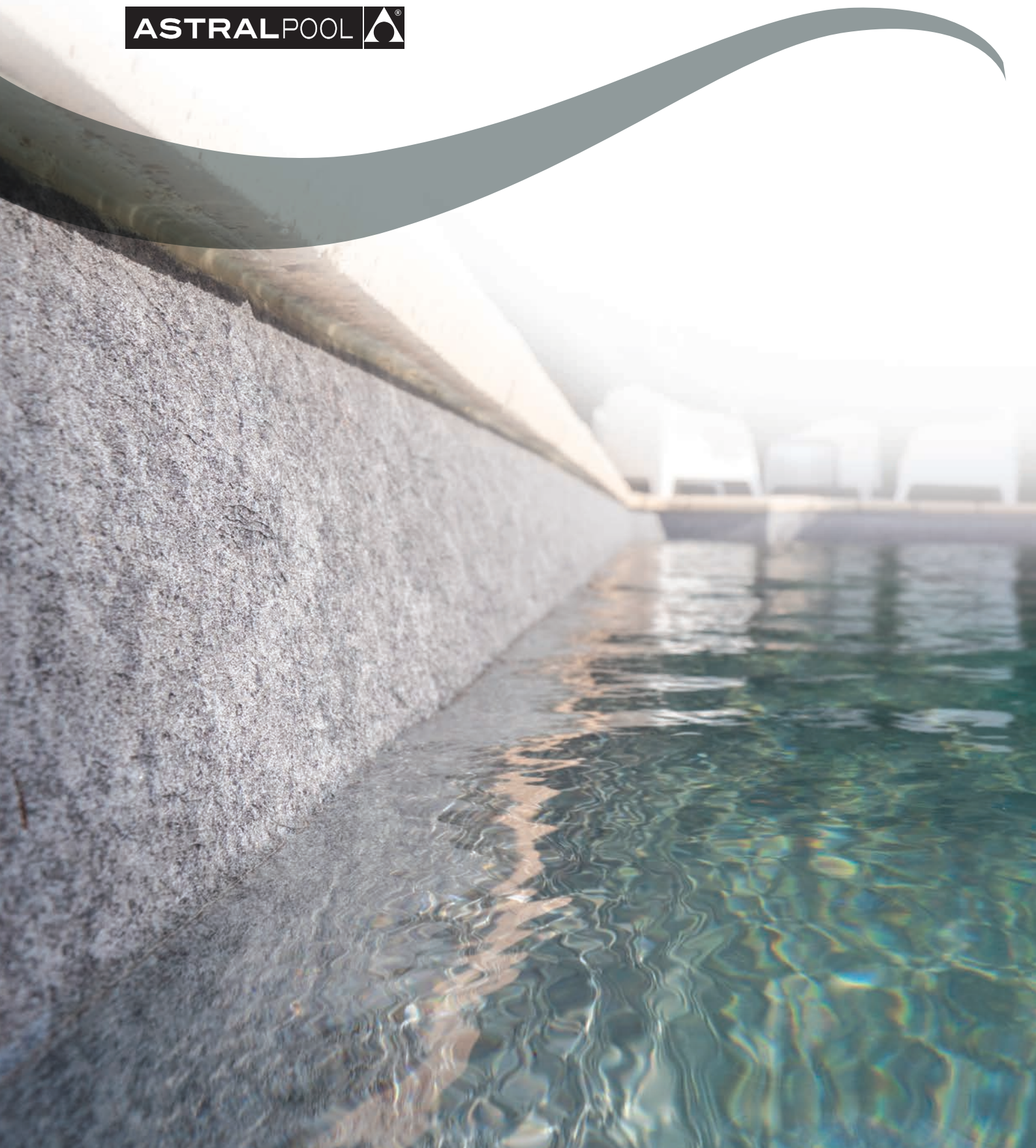

Ανάγλυψη υφή Liner

3D Renolit Alkorplan TOUCH Ενισχυμένη μεμβράνη

RENOLIT ALKORPLAN
TOUCH

Ζητήστε μας
το φυλλάδιο με την αναλυτική
παρουσίαση των κωδικών

Το **TOUCH** είναι η νέα ενισχυμένη μεμβράνη **ALKORPLAN** πάχους 2 mm.

Είναι το πιο δυνατό και ανθεκτικό στην αγορά και έχει φυσικό φινίρισμα. Οι μεμβράνες **TOUCH** έχουν αποκλειστικές εκτυπώσεις και **τρισδιάστατο ανάγλυφο** που τις κάνει μοναδικές, και οπτικά συναρπαστικές.

	Κωδικός	Liner	Τιμή		Κωδικός	Liner	Τιμή
Vanity	67968-25	1,65 x 25 m		Elegance	58532-25	1,65 x 25 m	
Origin	74180-25	1,65 x 25 m		Relax	58533-25	1,65 x 25 m	
Sublime	67969-25	1,65 x 25 m		Authentic	58534-25	1,65 x 25 m	
Prestige	67970-25	1,65 x 25 m					



Vanity



Origin



Sublime



Prestige



Elegance



Relax



Authentic

Υγρό ραφών TOUCH

Ειδικό για την τοποθέτηση μεμβρανών **Alkorplan TOUCH**.

Κατασκευασμένο με καινοτόμα σκευάσματα που την καθιστούν πιο ανθεκτική στη γήρανση και το ξεθώριασμα, παρατείνοντας έτσι τη διάρκεια ζωής της πισίνας και την τέλεια εμφάνισή της.



	Κωδικός	Τιμή
Vanity	67971	
Origin	74181	
Sublime	67972	
Prestige	67973	
Elegance	60613	
Relax	60614	
Authentic	60615	



Ζητήστε μας
το φυλλάδιο με την αναλυτική
παρουσίαση των κωδικών

3D Aqasense Ενισχυμένη μεμβράνη

Η κομψή εμφάνιση και η αίσθηση του φυσικού γρανίτη ή της χρυσής αμμουδιάς με απαλές ρεαλιστικές λεπτομέρειες από πέτρα. Τυπωμένο σε υλικό επένδυσης με το αποκλειστικό μας φινίρισμα aqasense για πλήρη ανάγλυφη υφή.

Σχεδιασμένο με πρόσθετη χημική αντοχή και κορυφαία βιομηχανική προστασία UV.
Τρισδιάστατη επιφάνεια με αντιολισθητικό πιστοποιητικό CLASS C.

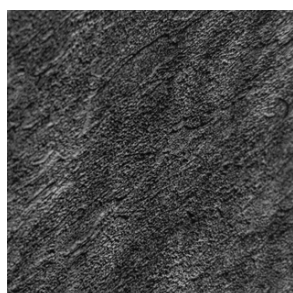

Black Slate



Fidji Green



Granit Blue



Granit Grey



Granit Sand



Golden Riviera

	Κωδικός	Liner	Τιμή
Black Slate	11139L-25	1,65 x 25 m	
Fidji Green	11333L-25	1,65 x 25 m	
Granit Blue	11125L-25	1,65 x 25 m	
Granit Grey	11126L-25	1,65 x 25 m	
Granit Sand	11138L-25	1,65 x 25 m	
Golden Riviera	11120L-25	1,65 x 25 m	

Υγρό PVC Aqasense



	Κωδικός	Τιμή
Black Slate	90043-FGD	
Fidji Green	90042-FGD	
Granit Blue	90038-FGD	
Granit Grey	90040-FGD	
Granit Sand	90039-FGD	
Golden Riviera	90037-FGD	

**RENOLIT ALKORPLAN
VOGUE**

Ζητήστε μας
το φυλλάδιο με την αναλυτική
παρουσίαση των κωδικών

Renolit Alkorplan VOGUE Ενισχυμένη μεμβράνη

Premium μεμβράνες 2mm, με την ίδια τεχνολογία και ποιότητα με τη σειρά Touch αλλά εμπνευσμένες από τις τρέχουσες τάσεις εσωτερικής και εξωτερικής διακόσμησης.

Avant-garde σχέδια που στοχεύουν να ανταποκριθούν σε ένα κοινό που θέλει μια μοναδική, αποκλειστική πισίνα σχεδιασμού με προσωπικότητα.

	Κωδικός	Liner	Τιμή
Urban	67967-25	1,65 x 25 m	
Vintage	67965-25	1,65 x 25 m	
Summer	67966-25	1,65 x 25 m	
Tropical	67964-25	1,65 x 25 m	



Urban



Vintage



Summer



Tropical

Υγρό ραφών VOGUE

	Κωδικός	Τιμή
Urban	67974	
Vintage	67978	
Summer	67977	
Tropical	67979	

**RENOLIT ALKORPLAN
RELIEF**
Renolit Alkorplan RELIEF Πάχος 1,8 mm

Liner				Υγρό Ραφών	
	Κωδικός	Liner	Τιμή	Κωδικός	Τιμή
White	75446	1,65 x 25 m		52622	
Sand	75449	1,65 x 25 m		52626	
Light Blue	75448	1,65 x 25 m		52624	
Adriatic Blue	75447	1,65 x 25 m		52625	
Light Grey	75450	1,65 x 25 m		52618	
Dark Grey	75451	1,65 x 25 m		52619	



Υγρό Ραφών



White



Sand



Light Grey



Adriatic Blue



Light Grey



Dark Grey

**RENOLIT
ALKORPLAN**
Liner με σχέδια
Ενισχυμένη μεμβράνη Alkorplan με σχέδια

Ενισχυμένη διακοσμημένη μεμβράνη, επικαλυμμένη με βερνίκι από ειδική σύνθεση που την προστατεύει από την εξωτερική φθορά.



	Κωδικός	Μεμβράνη	Τιμή
Blue Persia	49921	1,65 x 25 m	

RENOLIT ALKORPLAN

Ζητήστε μας
το φυλλάδιο με την αναλυτική
παρουσίαση των κωδικών

Μονόχρωμα liner

Alkorplan 150/100 Ενισχυμένο liner 1,5mm

Υγρό PVC Alkorplan για στεγανοποίηση αρμών Δοχείο 1lt. Συσκευασία με 6 δοχεία

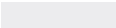
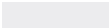
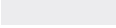
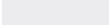
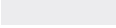
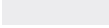
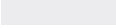
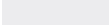
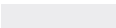
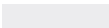
	Liner			Υγρό Ραφών	
	Κωδικός	Liner	Τιμή	Κωδικός	Τιμή
White	86955	1,65 x 25 m		52622	
Sand	86956	1,65 x 25 m		52626	
Light Blue	86959	1,65 x 25 m		52624	
Adriatic Blue	86960	1,65 x 25 m		52625	
Light Grey	86957	1,65 x 25 m		52618	



White



Sand



Light Blue



Υγρό PVC



Adriatic Blue

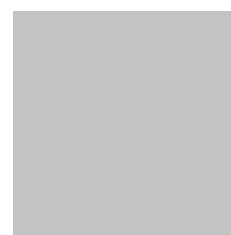

Light Grey



Unicolor Μονόχρωμη μεμβράνη

Σχεδιασμένο με πρόσθετη χημική αντοχή και κορυφαία βιομηχανική προστασία UV.

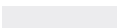
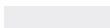
	Liner			Υγρό Ραφών	
	Κωδικός	Liner	Τιμή	Κωδικός	Τιμή
White	49911-CGT	1,65 x 25 m		52622	



Υγρό PVC



White



Alkorplan Γεωύφασμα

Ρολά των 400g/m² ανοιχτό μπλε αποτελούμενα από ίνες πολυπροπυλενίου επεξεργασμένες με αντιβακτηριακά πρόσθετα μεταλλικών ιόντων που δρουν ως μυκητοκτόνα.

Χρησιμοποιείται ως προστατευτικό στρώμα μεταξύ της μεμβράνης ALKORPLAN και της επιφάνειας της πισίνας για την πρόληψη των πολλαπλασιασμών βακτηριδίων, μυκήτων και μικροοργανισμών καθώς και για το «ομαλό» στρώσιμο του liner. Οι λουόμενοι βρίσκουν επίσης τον πυθμένα της πισίνας πολύ πιο ευχάριστο όταν περπατούν στη μεμβράνη.

	Πλάτος	Μήκος	Χρώμα	Κωδικός	Τιμή
ALKORPLAN γεωύφασμα 400 g/m ²	1.50 m	50 m	θαλασσί	69179	
ALKORPLAN γεωύφασμα 400 g/m ²	1.65 m	50 m	θαλασσί	66381	
ALKORPLAN γεωύφασμα 400 g/m ²	2.00 m	50 m	θαλασσί	66382	



Λωρίδα μαύρη, για διαγράμμιση διαδρόμων

	Κωδικός	Τιμή
Λωρίδα 25 x 0.25 m	81113F25F	



Λωρίδα Liner για κόλλημα του Liner Touch, χωρίς υπερκάλυψη

Λωρίδα για την εγκατάσταση της μεμβράνης AlkorPlus TOUCH. Συνιστάται για ένα άψογο οπτικό φινίρισμα. Η χρήση του συνιστάται με γεωμεμβράνη 300g ή 400g στο κάτω μέρος της πισίνας για την αποφυγή ανωμαλιών του εδάφους. Πάχος 1,5 mm.

	Κωδικός	Τιμή
Λωρίδα 20m πλάτος	60616	



Kit επισκευής Liner

Κωδικός	Τιμή
40080	



Αντάπτορας Skimmer: Η λύση για “κατεστραμμένα skimmer “

Εξάρτημα skimmer που αντικαθιστά χωρίς να χρειαστεί να βγει το ήδη τοποθετημένο skimmer και μπορεί να κολληθεί χρησιμοποιώντας ABS κόλλα με κωδικό 30884. Προσαρμόζεται μόνο σε skimmer με άνοιγμα από 140 mm x 200 mm.

Κωδικός	Συσκευασία	Βάρος (kg)	Τιμή
55977	1	1.3	



Υγρό ABS για αντάππορα skimmer

Κωδικός	Συσκευασία	Βάρος (kg)	Τιμή
30884	25	5.05	

“Προφίλ - Σφήνα - Πριτσίνια ”



Προφίλ PVC 2 m x 50 mm

Προφίλ αλουμινίου 2 m x 50 mm

Πριτσίνια (κουτί 100τμχ)

Σφήνα (με το μέτρο)

Κωδικός	Συσκευασία	Βάρος (kg)	Τιμή
05815	-	-	
05816	-	-	
81051100F	-	-	
05825-250	-	-	
05825	-	-	

Φάσα PVC



Φάσα για κόλληση στο πίσω μέρος του Liner (για σωστή στερέωση στο προφίλ).
Πωλείται ανά μέτρο.

Κωδικός	Συσκευασία	Βάρος (kg)	Τιμή
12184	250m	9,0	

Φύλλο Γαλβανισμένο, με επικάλυψη PVC



2 x 0,05 m

Κωδικός	Συσκευασία	Βάρος (kg)	Τιμή
32324	-	-	

*Τιμολογείται στο 1τεμάχιο 2 μέτρων

Καθαριστικό γραμμής βρωμιάς & Πρόληψη σχηματισμού γραμμής βρωμιάς



Καθαριστικό γραμμής βρωμιάς

Πρόληψη σχηματισμού γραμμής βρωμιάς

Κωδικός	Συσκευασία	Βάρος (kg)	Τιμή
81026	-	-	
53898	-	-	



Απολυμαντικό δαπέδου 1lt

Κωδικός	Συσκευασία	Βάρος (kg)	Τιμή
81052002F	6	-	



Θερμοκολλητικό με βάση το καουτσούκ νιτριλίου

Δεν περιέχει τολουίνη, στεγνώνει γρήγορα. - Υψηλή αντοχή στο νερό.
Κατάλληλη για μπετόν, σκαλοπάτια.

Κωδικός	Συσκευασία	Βάρος (kg)	Τιμή
53891	-	5 lt	



Renolit Alcorglue κόλλα ΧΩΡΙΣ ΔΙΑΛΥΤΕΣ



Κόλλα πολλαπλών χρήσεων χωρίς οργανικούς διαλύτες.
Κατάλληλη για EPS και γεωφάσματα. **Μη εύφλεκτη.** Συσκευασία 20 lt

Κωδικός	Συσκευασία	Βάρος (kg)	Τιμή
81046001F	-	20 lt	



Δοχείο εφαρμογής

Φιάλη εφαρμογής στεγανωτικού αρμού κιτ + δοσομετρικό καπάκι
(5 φιάλες με κανονικό πώμα + 20 δοσομετρικά καπάκια).

Κωδικός	Συσκευασία	Βάρος (kg)	Τιμή
81445001F	1	-	

Ψηφίδες

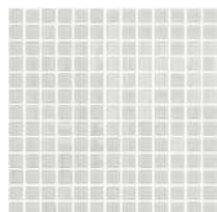

Λευκό

Λευκό

Κωδικός	Τιμή	Αντιολισθητική	Τιμή
60020		54256	
54328		54281	
54403		54282	
54399		54278	
63141		64355	
54312		54199	



Γκρι σκούρο



Μπλε ανοιχτό

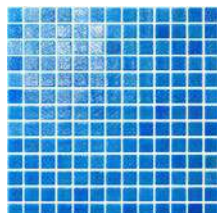

Μπλε σκούρο

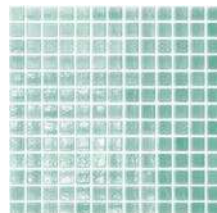

Πράσινο ανοιχτό

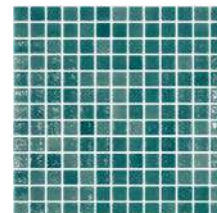

Πράσινο σκούρο

Καλύμματα

Ισοθερμικά / Αφρώδη
Αυτόματα / Υπόγεια

ASTRALPOOL 



Ισοθερμικά καλύμματα

Bubble Ισοθερμικά καλύμματα

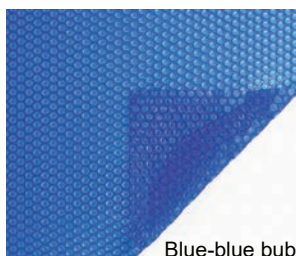

Blue-blue bubble

 Χωρίς
περίγραμμα

Duo



Luxe

Σύνθεση : Υλικό με βάση το πολυαιθυλένιο.

Άκρες : Ραμμένα διακοσμητικά από πολυαιθυλένιο.

Μοντέλο NB : Μόνο κόψιμο - χωρίς επένδυση.

Μοντέλο Eco: Διακοσμημένο και στις δύο πλευρές του πλάτους

Μοντέλο Deluxe : Περιμετρική επένδυση.

Στερέωση: Θήκες σε κάθε άκρο στην κύρια πλευρά του πλάτους.

Θήκες περ. κάθε 65 cm στην πλευρά του δευτερεύοντος πλάτους.

Σύνθεση : Επινικελωμένη ορειχάλκινη σπή.

Συσκευασία : Παρέχεται σε χάρτινο κουτί με προστατευτικό κάλυμμα και οδηγίες

Πάχος : 400 μm

Μοντέλο	Κωδικός	Τύπος πισίνας	Τιμή
Blue-Blue χωρίς περίγραμμα	075219	Στάνταρ	
Blue-Blue Duo	075195	Στάνταρ	
Blue-Blue Luxe	075209	Στάνταρ	
Blue-Blue χωρίς περίγραμμα	075221	Ελεύθερη μορφή	
Blue-Blue Duo	075201	Ελεύθερη μορφή	
Blue-Blue Luxe	075211	Ελεύθερη μορφή	

Premium για το καλοκαίρι καλύμματα θερμικά

GeoBubble 500 μm μοντέλο RaeGuard™

Υψηλής απόδοσης, το RaeGuard™ είναι ειδικά σχεδιασμένο για να μεγιστοποιεί τη διατήρηση της θερμότητας μέσω των προσαρμοσμένων ανακλαστικών ιδιοτήτων του.

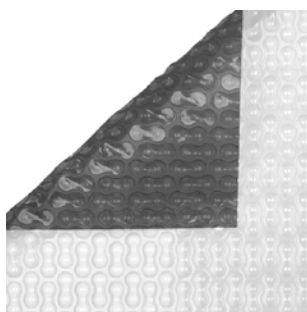

Μοντέλο	Κωδικός	Τύπος πισίνας	Τιμή
Χωρίς περίγραμμα	075328	Στάνταρ	
Duo	075326	Στάνταρ	
Luxe	075327	Στάνταρ	
Χωρίς περίγραμμα	075322	Ελεύθερη μορφή	
Duo	075320	Ελεύθερη μορφή	
Luxe	075321	Ελεύθερη μορφή	

GeoBubble 500 μm μοντέλο EnergyGuard



Μοντέλο	Κωδικός	Τύπος πισίνας	Τιμή
Χωρίς περίγραμμα	075564	Στάνταρ	
Duo	075567	Στάνταρ	
Luxe	075570	Στάνταρ	
Χωρίς περίγραμμα	075566	Ελεύθερη μορφή	
Duo	075569	Ελεύθερη μορφή	
Luxe	075572	Ελεύθερη μορφή	

GeoBubble 500 μm μοντέλο Sun+Guard

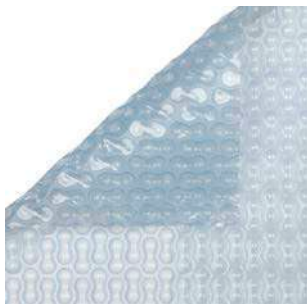

Μοντέλο	Κωδικός	Τύπος πισίνας	Τιμή
Χωρίς περίγραμμα	075558	Στάνταρ	
Duo	075561	Στάνταρ	
Luxe	075536	Στάνταρ	
Χωρίς περίγραμμα	075559	Μη Στάνταρ	
Duo	075562	Μη Στάνταρ	
Luxe	075537	Μη Στάνταρ	
Χωρίς περίγραμμα	075560	Ελεύθερη μορφή	
Duo	075563	Ελεύθερη μορφή	
Luxe	075538	Ελεύθερη μορφή	

Αφρώδη καλύμματα

Αφρώδους τύπου κάλυμμα 6mm

Σύνθεση: Υλικό βασισμένο σε αφρώδες πολυαιθυλένιο

Άκρες: Θερμική συγκόλληση με ταινία πολυαιθυλενίου διπλής όψης

ECO μοντέλο: Ρέλι σε 2 στενές πλευρές

Deluxe μοντέλο: Ρέλι και στις 4 πλευρές

Συσκευασία: Παρέχεται τυλιγμένο με προστατευτικό κάλυμμα

Πάχος: 6 mm



Μοντέλο	Κωδικός	Τύπος πισίνας	Τιμή
Duo	074995	Στάνταρ	
Duo	075000	Μη Στάνταρ	
Duo	075002	Ελεύθερη μορφή	
Luxe	075009	Στάνταρ	
Luxe	075010	Μη Στάνταρ	
Luxe	075012	Ελεύθερη μορφή	

Για το χειμώνα καλύμματα

Intersup PVC



Μοντέλο	Κωδικός	Τύπος πισίνας	Τιμή
Blue / Ivory			
Eco	074695	Στάνταρ	
Eco	074705	Ελεύθερη μορφή	
Deluxe	074709	Στάνταρ	
Deluxe	074708	Ελεύθερη μορφή	
Green / Ivory			
Eco	074697	Στάνταρ	
Eco	074706	Ελεύθερη μορφή	
Deluxe	074710	Στάνταρ	
Deluxe	074715	Ελεύθερη μορφή	

Αξεσουάρ καλυμμάτων πισίνας

Αξεσουάρ

			Κωδικός	Συσκευασία	Βάρος (kg)	Τιμή
	S.S. Ακίδα	Ανά μονάδα	03994	-	-	
	S.S. Ακίδα για γκαζόν	Ανά μονάδα	05732	-	-	
	Αναδιπλούμενη κυλινδρική ακίδα	Ανά μονάδα	40950	-	-	
S.S. Ακίδα για γκαζόν: 05732	Πτυσσόμενη αγκύρωση με ελατήριο	Ανά μονάδα	03995	-	-	
	Δυναμομετρικό ελατήριο	Ανά μονάδα	03996	-	-	
	Μαύρο λουράκι 1,50 m για κύλινδρο	Ανά μονάδα	25980	-	-	
	8 mm ελαστικό καουτσούκ	Ανά μονάδα	03998	-	-	
	8 mm x 60 cm τεντωτήρας από καουτσούκ	Ανά μονάδα	03999	-	-	
	Ø 10 x 80 mm θήκη ανθεκτική στη σκουριά	Ανά μονάδα	05736	-	-	
	Πλήρες κάλυμμα οπών 2 τεμαχίων	Ανά μονάδα	05734	-	-	
	Fixkit κλιπ με λαστιχένια τάση	Ανά μονάδα	09439	-	-	



S.S. Ακίδα για γκαζόν:
05732



Αναδιπλούμενη
κυλινδρική ακίδα:
40950



S.S. Ακίδα:
03994



Πτυσσόμενη αγκύρωση
με ελατήριο: **03995**



Μαύρο λουράκι 1,50 m
για κύλινδρο: **25980**



8 mm ελαστικό
καουτσούκ: **03998**



8 mm x 60 cm τεντωτήρας
από καουτσούκ: **03999**



Δυναμομετρικό
ελατήριο: **03996**



Ø 10 x 80 mm θήκη ανθεκτική
στη σκουριά: **05736**



Πλήρες κάλυμμα οπών
2 τεμαχίων: **05734**

Ενισχυμένα καλύμματα Tramuntana

Καλύμματα Tramuntana (με ράβδους από αλουμίνιο)

Σύνθεση: 580 g / m² PVC ύφασμα ενισχυμένο με ράβδους αλουμινίου περίπου. κάθε 1,50 μ.

Άκρες: Διπλού άκρου 6 cm συγκολλημένο σε όλο το μήκος με αντιολισθητικές ταινίες στο εσωτερικό.

Ενισχύσεις: Αντιολισθητικές πλάκες PVC σε κάθε ράβδο.

Στερεώσεις: Ταινίες και άγκιστρα από ανοξείδωτο ατσάλι.

Αποχέτευση: Τρύπες για την αποστράγγιση του νερού της βροχής.

Τύλιγμα: 1 ή 2 στρόφαλοι, ανάλογα με το μέγεθος του καλύμματος.

Συσκευασία: Χαρτόνι και εγχειρίδιο οδηγιών.

Για πισίνες μέχρι 10 x5 m



Χρώματα	Κωδικός	Συσκευασία	Βάρος (kg)	Τιμή
Μπλέ/Μπέζ	40939	-	-	
Πράσινο/Μπέζ	40940	-	-	
Αμύδαλο/Μπέζ	40941	-	-	
Μπέζ/Μπέζ	40942	-	-	
Μεσαίο γκρι / Μπέζ	099025	-	-	

Ρολό καλύμματος



Καλύπτει το μέγιστο μήκος: 15 m

Κωδικός	Συσκευασία	Βάρος (kg)	Τιμή
07622	1	12.0	
07623	1	14.3	
07624	1	17.4	
07625	1	12.8	
07626	1	15.5	



“T” με ρόδες από ανοξείδωτο ατσάλι

Ένα σετ από 2 στηρίγματα, ένα σταθερό στήριγμα άκρου “T” και το άλλο στήριγμα με τροχούς. Περιλαμβάνει 8 ιμάντες για να δέσετε το κάλυμμα. * **Ταιριάζει σε όλους τους παραπάνω άξονες**

Κωδικός	Συσκευασία	Βάρος (kg)	Τιμή
07628	1	7.2	

Βάσεις τοίχου

Ζεύγος στηριγμάτων στερέωσης τοίχων. Περιλαμβάνει 8 ιμάντες για τη στερέωση του καλύμματος. Σε S.S. AISI-304



Κωδικός	Συσκευασία	Βάρος (kg)	Τιμή
07630	1	6.6	

* Ο άξονας που εμφανίζεται στην φωτογραφία δεν περιλαμβάνεται

Κωδικός	A (mm)	B (mm)	C (mm)
07630	500	100	500

Αυτόματα υπέργεια καλύμματα

Octeo

Αυτόματο κάλυμμα εδάφους ιδανικό για υπάρχουσες πισίνες.

Ένα νέο μοντέλο σχεδιασμένο με μοντέρνο σχήμα και περιγράμμα.

- Προαιρετικός ηλιακός φωτισμός LED διαθέσιμος με λευκό ή γκρι βάση 072202B/072202G
- Δομή από χυτό αλουμίνιο.
- Εύκολη συναρμολόγηση και αποσυναρμολόγηση.
- Κινητήρας: Σωληνοειδής.
- Πισίνα (εσωτερική διαστ.): 7,5 x 17 μ
- Μηχανοκίνητος κύλινδρος
- Με διακόπτη ορίου.
- Με επαφή χλωριωτή άλατος.
- Τυπικό κάλυμμα.

4 ΧΡΩΜΑΤΑ



White
White
BB



White
Anthracite Grey
BB



Anthracite Grey
White
BB

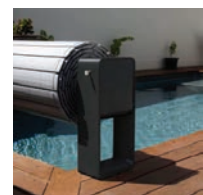

Anthracite Grey
Anthracite Grey
GB

Sveltea



Αυτόματο κάλυμμα εδάφους ιδανικό για υπάρχουσες πισίνες.

- Πισίνα (εσωτερική διάσταση): 5 x 10 m
- Μηχανοκίνητος κύλινδρος
- Με διακόπτη ορίου.
- Επαφή χλωριωτή άλατος στην επιλογή.
- Cover Connect in επιλογή.
- Σύγχρονος σχεδιασμός με βελτιωμένο φινίρισμα.
- Σωληνοειδής κινητήρας που αποσυνδέεται.
- Μειωμένο αποτύπωμα.
- Εύκολη συναρμολόγηση και αποσυναρμολόγηση.
- Κινητήρας: Σωληνοειδής.

4 ΧΡΩΜΑΤΑ



White
White
BB



White
Anthracite Grey
BGA



White
Light Grey
BGC



White
Turquoise Blue
BBT

Πλήρως εγχυμένο πλαστικό

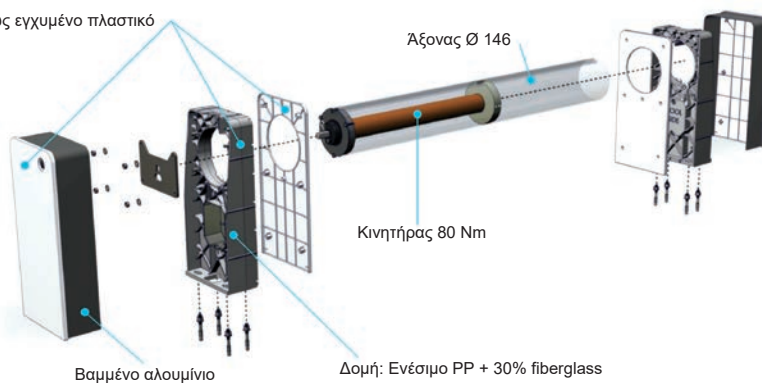

Βαμμένο αλουμίνιο

Αξονας Ø 146

Κινητήρας 80 Nm

Δομή: Ενέσιμο PP + 30% fiberglass

Bellasun



- Τελευταίας γενιά βελτιωμένου φινιρίσματος βάση.
- Αισθητική ενσωμάτωση στον χώρο της πισίνας με το ηλιακό πάνελ "Full Black".
- **Ιδανικό για υπάρχουσες πισίνες: εύκολη εγκατάσταση, δεν απαιτείται ηλεκτρική σύνδεση.**
- Αυτονομία φορτισμένης μπαταρίας: 20 άνοιγμα/κλείσιμο.
- Ρυθμιστής φόρτισης για προστασία της μπαταρίας από βαθιές εκφορτίσεις.
- Άξονας από ανοδιωμένο αλουμίνιο Ø 146 mm ή Ø 196 mm.
- Κινητήρας: Σωληνοειδής.
- Πισίνα (εσωτερική διαστ.): 6,03 x 12m
- Ηλιακός κύλινδρος με κινητήρα
- Με διακόπτη ορίου.



Motor

Battery +
Solar panel



Αυτόματα υποβρύχια καλύμματα



Υποβρύχιο μοντέλο Roussillon: κινητήρας σε στεγανό μηχανολογικό χώρο

Το μοντέλο Roussillon μπορεί να καλύψει εσωτερική πισίνα έως 11 x 20
ΜΗΧΑΝΙΚΟ ΚΙΤ / Περιλαμβάνει τα ακόλουθα:

Άξονα αλουμινίου - Βάση κινητήρα

Στεγανές φλάντζες στην πλευρά του δακτυλίου - Στεγανές φλάντζες στην πλευρά του εδράνου

Κινητήρας μειωτήρα 24V με βάση από ανοξείδωτο ατσάλι - Πίνακας 220 / 24V

Διακόπτης κλειδιού απενεργοποίησης με κλειδί, λειτουργεί με συνεχή περιστροφή του κλειδιού.



Άξονας αλουμινίου



24 V
Μοτέρ



220/24 V
Πίνακας διανομής



On-off
Διακόπτης κλειδιού

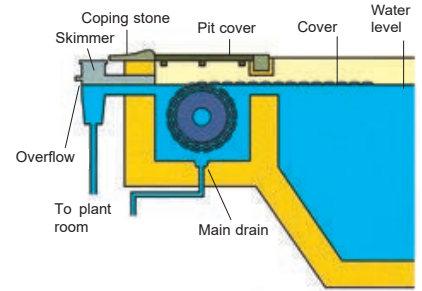

Μηχανικό
σύστημα



Υπόγεια καλύμματα

Roussillon βυθισμένο μοντέλο: με το μοτέρ στον άξονα

Ο κινητήρας είναι ενσωματωμένος μέσα στον άξονα περιέλιξης και μπορεί να εγκατασταθεί σε ήδη κατασκευασμένες πισίνες πλάτους έως 8 μέτρων. Όπως στο μοντέλο Roussillon, το βυθισμένο μέρος που περιέχει τον κυλινδρικό άξονα πρέπει να διαχωρίζεται από την πισίνα.

Κωδικός	Μέγιστες διαστάσεις πισίνας	Motor	Τιμή
33070	Πισίνα 4 x 12 m	(Άξονας με διακόπτη ορίου)	
33072	Πισίνα 5 x 12 m	(Άξονας με διακόπτη ορίου)	
33073	Πισίνα 6 x 12 m	(Άξονας με διακόπτη ορίου)	
33906	Πισίνα 7 x 14 m	(Άξονας με διακόπτη ορίου)	

PVC φύλλα



Λευκό



Άμμου

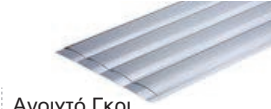

Ανοιχτό Γκρι

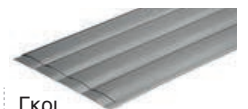

Γκρι

Πολυκαρβονικά φύλλα



Ηλιακό Μπλε



Διαφανές



Ηλιακό Διαφανές



Ηλιακό Γκρι

Spa Πισίνες

ASTRALPOOL 

PISCINE
LAGHETTO®

Wellis®



spa

Trident lite

Κωδικός: 85600

Διάσταση:
200 x 200 x 90 cm



2 άτομα ξαπλωμένα
3 άτομα καθιστά

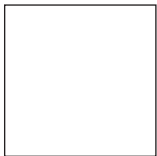

Χρώμα Spa
Pure White



Εξωτερικό περίβλημα
Grey



*Ζητήστε μας
το φυλλάδιο με την αναλυτική
παρουσίαση των κωδικών*



Jets:	40
Φωτισμός LED:	Ναι
Μουσική:	Bluetooth
Οζον:	Ναι
Ηλεκτρική παροχή:	13 amp
Θερμαντήρας:	2 kW
Αντλία:	1 x 3 HP
Control:	K300
Φίλτρο:	1 x SS01



Pluto

Κωδικός: 85551CL67

Διάσταση:
200 x 200 x 89 cm



2 άτομα ξαπλωμένα
3 άτομα καθιστά



Χρώμα Spa
Ice White



Εξωτερικό περιβλήμα
Grey



*Ζητήστε μας
το φυλλάδιο με την αναλυτική
παρουσίαση των κωδικών*

Καθαρό Βάρος (kg)	236 kg
Ποσότητα νερού (lt)	956 lt
Δομή	Εμποτισμένο μασίφ ξύλο
Οπτ. Απαιτήση ρεύματος	1 x 25A / 230V / 50Hz
Ελάχιστη απαιτούμενη ισχύς*	1 x 16A / 230V / 50Hz
Αριθμός jets	42 τεμ.
Αντλία	1 τεμ. x 3 HP διπλής ταχύτητας
Απολύμανση νερού	Γεννήτρια όζοντος
Φωτισμός	16 τεμ. LED
Σύστημα ήχου	MyMusic™ 2.0
Plug & Play	Επιλογή
Κάλυμμα	Βαρέως τύπου
Θερμαντήρας	2 kW

Σύστημα ήχου MyMusic™ 2.0

Τα στεγανά στοιχεία που έχουν τοποθετηθεί για το ηχοσύστημα MyMusic™ είναι τελευταίας σχεδίασης και υψηλής ποιότητας.

Μπορείτε να συνδεθείτε στην ενσωματωμένη μονάδα δέκτη από το κινητό σας τηλέφωνο μέσω Bluetooth.

spa

Mars

Κωδικός: 85550CL87



Διάσταση:
213 x 160 x 75 cm



2 άτομα ξαπλωμένα
1 άτομο καθιστό



Χρώμα Spa
Ice White



Εξωτερικό περίβλημα
Grey

*Ζητήστε μας
το φυλλάδιο με την αναλυτική
παρουσίαση των κωδικών*

Καθαρό Βάρος (kg)	175 kg
Ποσότητα νερού (lt)	685 lt
Δομή	Εμποτισμένο μασίφ ξύλο
Οπτ. Απαίτηση ρεύματος	1 x 25A / 230V / 50Hz
Ελάχιστη απαιτούμενη ισχύς*	1 x 16A / 230V / 50Hz
Αριθμός jets	37 τεμ.
Αντλία	1 τεμ. x 2 HP διπλής ταχύτητας
Απολύμανση νερού	Γεννήτρια όζοντος
Φωτισμός	12 τεμ. LED
Σύστημα ήχου	MyMusic™ 2.0
Plug & Play	Επιλογή
Κάλυμμα	Βαρέως τύπου
Θερμαντήρας	2 kW



Φωτισμός χρωματοθεραπείας
Ο φωτισμός χρωματοθεραπείας είναι υποβρύχιος ατμοσφαιρικός φωτισμός, ενσωματωμένος στο πλευρικό τοίχωμα του υδρομασάζ.

spa

Equilibre E

Κωδικός: 73076AC300CL44

Διάσταση:
216 x 167 x 74 cm



2 άτομα ξαπλωμένα
1 άτομο καθιστό

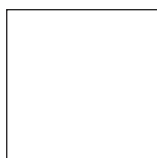

Χρώμα Spa
44 - White

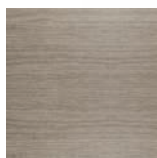

Εξωτερικό περίβλημα
Infinity



*Ζητήστε μας
το φυλλάδιο με την αναλυτική
παρουσίαση των κωδικών*

Βάρος (άδειο / γεμάτο)	307 kg / 1,087 kg
Ποσότητα νερού (lt)	780 lt
Jets	26
Ελάχιστη απαιτούμενη ισχύς (A) στα 230 V	3400 W - 14.6 A
Προσκέφαλα	3
Ψηφιακό Χειριστήριο	Balboa TP500
Χρωμοθεραπεία	1 LED
Βαρέως τύπου μεταλλικό πλαίσιο	Ναι
ABS μονωμένη βάση	Ναι
Κάλυμμα βαρέως τύπου	Ναι
Αντλία	1,8 kW / 2.5 HP (2 ταχυτήτων)
Θερμαντήρας	3 kW
Κάλυμμα	Περιλαμβάνεται



spa

Perry

Κωδικός: 85602

Διάσταση:
213 x 165 x 80 cm



1 άτομο ξαπλωμένο
2 άτομα καθιστά

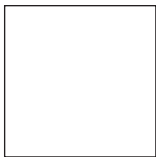

Χρώμα Spa
Sterling Silver



Εξωτερικό περίβλημα
Grey



*Ζητήστε μας
το φυλλάδιο με την αναλυτική
παρουσίαση των κωδικών*

Ποσότητα νερού:
Απολύμανση νερού:
Φίλτρο:
Μόνωση:
Ηλεκτρική παροχή:
Θερμαντήρας:
Αντλίες:
Jets:
Φωτισμός Led:
Σύστημα ήχου:
Control:
Βάρος καθαρό / νερό:
Εφέ σιντριβανιού:

795 lt
Οζον
Φυσιγγίου
Περιμετρική
13 Amp
2 kW
1 x 3 HP
26
Περιμετρικά και στις γωνίες
Bluetooth + 2 x Speakers
Gecko IN.K300
225 kg / 1020 kg
Περιλαμβάνεται



swim spa

Danube W-Flow

Διάσταση:
4500 x 2350 x 1470 cm



χώρος κολύμβησης
1 άτομα καθιστά

Ακρυλικό χρώμα



Sterling silver

Εξωτερικό χρώμα



Brown



Grey



Καθαρό βάρος / Όγκος νερού

Πλαίσιο

Πλαϊνό κάλυμμα

Ενίσχυση

Συνολικός αριθμός τζετ

Επιλογή απαίτηση ισχύος

Ελάχ. απαίτηση ισχύος *

Αντλίες (υδρομασάζ)

Αντλίες (swim spa)

Θερμάστρα

Πίνακας ελέγχου

Βοηθητικός πίνακας ελέγχου

Απολύμανση νερού

Φίλτρο φυσιγγίων

Πλαστικοί πίδακες σιντριβάνι

Υδατόπτωση

Φώτα led

Ηχοσύστημα

Αρωματοθεραπεία

Εφαρμογή SmartPhone - σύνδεση wifi

Σκανδιναβική μόνωση

Προετοιμασία εναλλάκτη θερμότητας

Μπαστούνι κολύμβησης

1047 kg / 6113 lt

Ανοξείδωτο ατσάλι

HorizontSide™ ή ημι-εσωτερικό

Fiberglass με υαλοβάμβακα

24

W-flow: 3 x 20A / 400V / 50Hz

Turbine: 3 x 16A / 400V / 50Hz

W-flow: 3 x 16A / 400V / 50Hz

Turbine: 1 x 20A / 230V / 50Hz

1 x 3 HP, μονή ταχύτητα + κυκλ. αντλία

3 x 3 HP, διπλή ταχύτητα / Στρόβιλος

3 kW

SmartTouch

-

Σύστημα Ozmix™

2 x Υπέρλεπτο

2 x 3 φωτισμός

-

18 x αποκλειστικά LED

+ φωτιζόμενες βαλβίδες ελέγχου

AquaSoul™ Pro 4.1

-

πρότυπο

πρότυπο

πρότυπο

πρότυπο





Playa

Το Playa είναι μια κομψή μίνι πισίνα που δημιουργήθηκε από το υπέροχο ιταλικό ντιζαίν. Το απαλό υδρομασάζ, το ζεστό νερό, η ευχαρίστηση των χειροποίητων υφαντών ινών, σας προσκαλούν να χαλαρώσετε με απόλυτη ευεξία. Είναι ιδανικό για μια βεράντα, στον κήπο, στο να γίνει ένα έπιπλο και στο σπίτι ένα πραγματικό σαλόνι νερού.

Ζητήστε μας το φυλλάδιο με την αναλυτική παρουσίαση των κωδικών

Model MINIPOOL version

Σύστημα φίλτρανσης με φυσίγγιο / Led spot / Πάνελ λευκό / Liner λευκό



	Κωδικός	Διαστάσεις cm (Π x Μ x Υ)	Επιφάνεια Νερού cm (Π x Μ x Υ)	Όγκος Νερού (lt)	TIMH
Playa 1	67339	220 x 220 x 70	180 x 140 x 55	1200	
Playa 2	67341	220 x 320 x 70	180 x 240 x 55	2000	

Model HEATING & BUBBLES version

Σύστημα φίλτρανσης με φυσίγγιο / Θέρμανση και αερομασάζ / Led spot
Πάνελ λευκό / Ισοθερμικό κάλυμμα / Liner λευκό

	Κωδικός	Διαστάσεις cm (Π x Μ x Υ)	Επιφάνεια Νερού cm (Π x Μ x Υ)	Όγκος Νερού (lt)	TIMH
Playa 1	67343	220 x 220 x 70	180 x 140 x 55	1200	
Playa 2	67345	220 x 320 x 70	180 x 240 x 55	2000	
Playa 3	69363	220 x 420 x 70	180 x 340 x 55	3000	

Finishes / Installations / Cushions / Accessories MINIPOOL / HEATING & BUBBLES version



Πάνελ λευκό

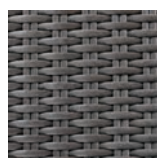

Πάνελ γκρι

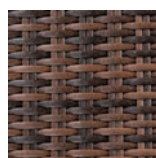

Πάνελ καφέ



Μαξιλάρι λευκό



Μαξιλάρι καφέ



Μαξιλάρι γκρι



Μαξιλάρι νερό

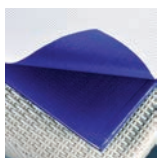

Ισοθερμικό κάλυμμα



Εξωτερικό κάλυμμα



Σύστημα καθαρισμού



Κουμπιά φωτός & φυσαλίδων



Skimmer



Υδρομασάζ

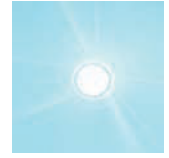

Προβολέας Led



Dolcevita DIN - DIVA LTI

Ζητήστε μας το φυλλάδιο με την αναλυτική παρουσίαση των κωδικών

Μπορεί να εγκατασταθεί σχεδόν οπουδήποτε, ακόμη και σε μέρη όπου οι κλασικές πισίνες στο έδαφος δεν μπορούν. Το Dolcevita είναι σήμερα, **η πιο μονάτη και περιζήτητη πισίνα** για όσους θέλουν να επιπλώσουν τον χώρο τους, αφιερωμένο στον ελεύθερο χρόνο και τη χαλάρωση με τον καλύτερο δυνατό τρόπο.

Model DIVA version από 2 x 4 έως 5 x 10 m (8 διαφορετικά μεγέθη)

Τεχνικά χαρακτηριστικά

- Επένδυση υψηλής αντοχής από ανθεκτικό πολυεστέρα
- Κατασκευή από ανοξείδωτο χάλυβα και μέρη από χάλυβα ψευδαργύρου μαγνησίου. Τεχνολογία ZMSV-TEC

Εξοπλισμός

- Σύστημα φιλτραρίσματος με άμμο (6, 10, 15 mc/h)
- LED φωτιστικό
- Πολυτελής σκάλα
- Σύστημα υπερχειλίσης

- Εξωτερική & εσωτερική επένδυση: Λευκό χρώμα

Απαιτείται χώρος μηχανοστασίου για το φίλτρο άμμου και την αντλία



	Περιγραφή	Διαστάσεις cm (Π x Μ x Υ)	Επιφάνεια Νερού cm (Π x Μ x Υ)	Όγκος Νερού (lt)	Κωδικός	TIMH NET
DIVA 24	2 x 4 m Με φίλτρο άμμου 10 m ³ /h 1 προβολέας LED	240 x 440	200 x 400 x 120	9,600	D24BIBIS10	
DIVA 25	2 x 5 m Με φίλτρο άμμου 10 m ³ /h 1 προβολέας LED	240 x 540	200 x 500 x 120	12,000	D25BIBIS10	
DIVA 35	3 x 5 m Με φίλτρο άμμου 10 m ³ /h 1 προβολέας LED	340 x 540	300 x 500 x 120	18,000	D35BIBIS10	
DIVA 36	3 x 6 m Με φίλτρο άμμου 10 m ³ /h 1 προβολέας LED	340 x 640	300 x 600 x 120	21,600	D36BIBIS10	
DIVA 37	3 x 7 m Με φίλτρο άμμου 10 m ³ /h 2 προβολείς LED	340 x 740	300 x 700 x 120	25,200	D37BIBIS10	
DIVA 48	4 x 8 m Με φίλτρο άμμου 10 m ³ /h 2 προβολείς LED	440 x 840	400 x 800 x 120	38,400	D48BIBIS10	
DIVA 49	4 x 9 m Με φίλτρο άμμου 15 m ³ /h 2 προβολείς LED	440 x 940	400 x 900 x 120	43,200	D49BIBIS15	
DIVA 510	5 x 10 m Με φίλτρο άμμου 15 m ³ /h 2 προβολείς LED	540 x 1040	500 x 1000 x 120	60,000	D510BIBIS15	



Ζητήστε μας
το φυλλάδιο με την αναλυτική
παρουσίαση των κωδικών

Model DIVA LTI version από 3 x 5 έως 4 x 9 m (5 διαφορετικά μεγέθη)

Τεχνικά χαρακτηριστικά

- Επένδυση υψηλής αντοχής από ανθεκτικό πολυεστέρα
- Κατασκευή από ανοξείδωτο χάλυβα και μέρη από χάλυβα ψευδαργύρου μαγνησίου. Τεχνολογία ZMSV-TEC

Εξοπλισμός

- Σύστημα φιλτραρίσματος με άμμο (6, 10, 15 mc/h)
- Ατσάλινα πάνελ-στηρίγματα
- LED φωτισμός
- Πολυτελής σκάλα
- Σύστημα υπερχειλίσης

- **Εξωτερική & εσωτερική επένδυση: Λευκό χρώμα**

Διαθέτει ενσωματωμένο χώρο μηχανοστασίου για το φίλτρο άμμου και την αντλία



Περιγραφή	Διαστάσεις cm (Π x Μ x Υ)	Επιφάνεια Νερού cm (Π x Μ x Υ)	Όγκος Νερού (lt)	Κωδικός	TIMH NET
3 x 5 m LTI 35 Με φίλτρο άμμου 10 m ³ /h 1 προβολέας LED	340 x 610	300 x 500 x 120	18,000	D35BIBIS10L	
3 x 6 m LTI 36 Με φίλτρο άμμου 10 m ³ /h 1 προβολέας LED	340 x 710	300 x 600 x 120	21,600	D36BIBIS10L	
3 x 7 m LTI 37 Με φίλτρο άμμου 10 m ³ /h 2 προβολείς LED	340 x 810	300 x 700 x 120	25,200	D37BIBIS10L	
4 x 8 m LTI 48 Με φίλτρο άμμου 10 m ³ /h 2 προβολείς LED	440 x 910	400 x 800 x 120	38,400	D48BIBIS10L	
4 x 9 m LTI 49 Με φίλτρο άμμου 15 m ³ /h 2 προβολείς LED	440 x 1010	400 x 900 x 120	43,200	D49BIBIS15L	

Parts / Systems / Facing / Accessories DIVA / DIVA LTI



Πάνελ λευκό

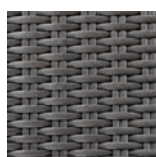

Πάνελ γκρι



Επένδυση
εσωτερική λευκό



Επένδυση
εσωτερική άμμο

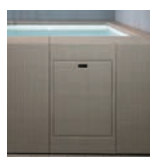

LTI- τεχνικό
διαμέρισμα



Σκάλα



Κιτ ηλεκτρικής
σκούπας

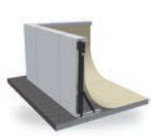

Δομή ZMSN-TEC

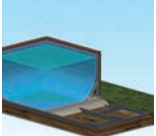

Βάση για
συναρμολόγηση



Σύστημα
φίλτρασης



Φιλτράρισμα
φυσισγίων



Skimmer



Καλοκαιρινό
κάλυμμα

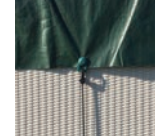

Χειμερινό
κάλυμμα

Εξαρτήματα για Spa

ASTRALPOOL 

Εξοπλισμός υδρομασάζ

Στόμιο υδρομασάζ 2 "

Διάμετρος εισόδου νερού 50mm & διάμετρος εισόδου αέρα 32mm
Παροχή 4 m³ / ώρα - Πίεση Atm 0,8



Κωδικός	Συσκευασία	Βάρος (kg)	Τιμή
33586	12	7.625	

Στόμιο υδρομασάζ ρυθμιζόμενο 2 1/2 "

Ρυθμίζει την αναλογία εξόδου αέρα / νερού. Εισαγωγή νερού διαμέτρου 50 mm
και εισόδος αέρα 32 mm - Παροχή: 4 m³ / ώρα - Πίεση Atm 0,8



Κωδικός	Συσκευασία	Βάρος (kg)	Τιμή
32641	12	7.625	

Στόμιο υδρομασάζ 2 " για Liner

Διάμετρος εισόδου νερού 50 mm
και διάμετρος εισόδου αέρα 32 mm
Ρυθμός παροχή 4 m³ / ώρα
Πίεση Atm 0,8



Κωδικός	Συσκευασία	Βάρος (kg)	Τιμή
70532	12	7.625	

Σχαράκι 1 1/2" για στόμιο (εμπρόσθιο κομμάτι)

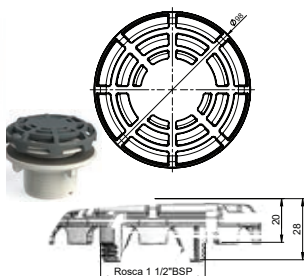

	Κωδικός	Συσκευασία	Βάρος (kg)	Τιμή
Λευκό	74121-0001	24	4.5	
Μπέζ	74121-0001CL090	24	4.5	
Ανοιχτό γκρι	74121-0001CL129	24	4.5	
Ανθρακί	74121-0001CL144	24	4.5	



Αναρρόφηση 1 1/2 " για στόμιο (σχαράκι)

Ταιριάζει σε όλα τα στόμια σκούπας

Κωδικός	Συσκευασία	Βάρος (kg)	Τιμή
04044	15	4.8	



04045



04110



04110K

Ρυθμιστές αέρα

	Κωδικός	Συσκευασία	Βάρος (kg)	Τιμή
Ρυθμιστής αέρα 1" βιδωτό	04045	25	6.0	
Ρυθμιστής αέρα 3/4" Ø32 βιδωτό	04110	10	3.0	
Ρυθμιστής αέρα Ø32 κολλητό	04110K	-	-	
Ρυθμιστής αέρα χρωμέ	04045G	-	-	

“Αλατιέρες” κολλητές Ø32

Για διανομή αέρα στο SPA από τους φυσητήρες. Ροή 5,4 έως 7,5 m³ / h



	Κωδικός	Συσκευασία	Βάρος (kg)	Τιμή
Λευκό πλαστικό μπροστινό πλαίσιο	28460	80	1.6	
Ανοξειδωτο μπροστινό πλαίσιο	43441	80	1.6	

“Αλατιέρες” αέρα βιδωτές

Για διανομή αέρα στο SPA από τους φυσητήρες. Ροή 5,4 έως 7,5 m³ / h



	Κωδικός	Συσκευασία	Βάρος (kg)	Τιμή
Λευκό πλαστικό μπροστινό πλαίσιο	27602	80	1.6	
Ανοξειδωτο μπροστινό πλαίσιο	43440	80	1,6	

“Αλατιέρες” με πλευρική έξοδο για Spa

Για διανομή αέρα στο SPA από τους φυσητήρες. Ροή 5,4 έως 7,5 m³ / h



	Κωδικός	Συσκευασία	Βάρος (kg)	Τιμή
Λευκό πλαστικό μπροστινό πλαίσιο	34318	80	1.6	
Ανοξειδωτο μπροστινό πλαίσιο	43442	80	1.6	



Στόμιο βιδωτό 2" (ανταλλακτικό)

Για στόμια υδρομασάζ 2"

Κωδικός	Συσκευασία	Βάρος (kg)	Τιμή
04034	25	5.0	



Στόμιο αέρα πυθμένα

Για διανομή αέρα μέσω των φυσητήρων.
Μέγιστη ροή 18 m³ / h

Κωδικός	Συσκευασία	Βάρος (kg)	Τιμή
49818	12	4.24	

09667

04047



04048

04048G



Πνευματικό μπουτόν

Για έναρξη και διακοπή λειτουργίας μασάζ και υδρομασάζ.

Για μέγ. 15 m

Για μέγ. 7 m απλό

Για μέγ. 7 m με σπирάλ

Για μέγ. 7 m

Λευκό

Λευκό

Χρωμέ

Κωδικός	Συσκευασία	Βάρος (kg)	Τιμή
04047	20	0.5	
04048	40	1.6	
09667	20	0.5	
04048G	1	0.5	

Διανομέας αέρα με 5 εξόδους - εσωτερική διάμετρος 10mm



Ø 50

Κωδικός	Συσκευασία	Βάρος (kg)	Τιμή
33937	25	8.5	

Διανομέας αέρα με 6 εξόδους - εσωτερική διάμετρος 10mm



Ø 32

Κωδικός	Συσκευασία	Βάρος (kg)	Τιμή
33936	25	8.5	

Διανομέας αέρα με 10 εξόδους - εσωτερική διάμετρος 10mm



Ø 50

Κωδικός	Συσκευασία	Βάρος (kg)	Τιμή
35346	25	8.5	

Διανομέας αέρα με 4 εξόδους - εσωτερική διάμετρος 20mm



	Κωδικός	Συσκευασία	Βάρος (kg)	Τιμή
Ø 50	33934	25	8.5	

Διανομέας αέρα με 8 εξόδους - εσωτερική διάμετρος 20mm



	Κωδικός	Συσκευασία	Βάρος (kg)	Τιμή
Ø 50	33935	25	8.5	

Στόμια για μικρά υδρομασάζ / μπανιέρες

1 1/4" jet στόμιο υδρομασάζ 1,5 m³/h Ø32



	Κωδικός	Συσκευασία	Βάρος (kg)	Τιμή
Επιχρωμιωμένο μπροστινό πλαίσιο	04095	8	12.0	
Λευκό πλαστικό μπροστινό πλαίσιο	04097	12	12.0	

Κιτ υδρομασάζ 190 mm

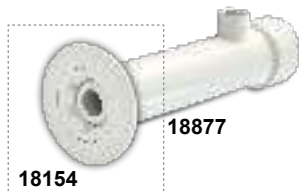

	Κωδικός	Συσκευασία	Βάρος (kg)	Τιμή
Για πισίνες από μπετόν Σώμα	18877	1	-	
(Εντοιχιζόμενο 25cm, Ø 50) Στόμιο	18154	1	-	

Για πισίνες πολυεστερικές Fiberglass (19 cm)	32114	12	3.5	
-------------------------------------------------	--------------	----	-----	--

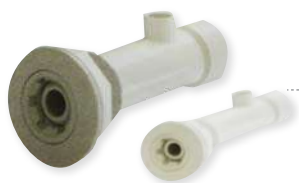

Για πισίνες liner	32385			
Για πισίνες μπετόν	32371	27,5 cm μήκος		



Πίνακες για υδρομασάζ / παιχνίδια νερού

Πίνακας θέρμανσης

Διαθέτει θερμοστάτη και βάση inox 316 1/2"

Κωδικός	Συσκευασία	Βάρος (kg)	Τιμή
25727P16	1	-	



Πινακάκι για αντλία υδρομασάζ & ηλεκτρικό μπουτόν

Εως 2 Hr μονοφασικό
Εως 2 Hr τριφασικό
Για 3 Hr τριφασικό
Ηλεκτρικό μπουτόν (12V 50 Hz)

Κωδικός	Συσκευασία	Βάρος (kg)	Τιμή
PF10D204	-	-	
PF10D206	-	-	
PF10D207	-	-	
04047GE	1	1.5	



Πνευματικός διακόπτης

Για έναρξη και διακοπή λειτουργίας μασάζ και υδρομασάζ.

Κωδικός	Συσκευασία	Βάρος (kg)	Τιμή
04050	25	1.0	
04050G	-	-	

Φυσητήρες

Φυσητήρας συνεχούς λειτουργίας



Μοντέλο	Κωδικός	Συχνότητα (Hz)	Τάση (V)	Φάση	Ροή (m³/h)	Πίεση (mbar)	Τιμή
Φυσητήρας 0.85 kW	35388-2450	50	200 - 240	1	145	160	
Φυσητήρας 1.3 kW	31090-2450	50	200 - 240	1	210	170	
Φυσητήρας 1.3 kW	31091-2450	50	Δ 200 - 240 Y 345 - 415	3	210	170	
Φυσητήρας 1.6 kW	31092-2450	50	Δ 200 - 240 Y 345 - 415	3	210	220	
Φυσητήρας 2.2 kW	31093-2450	50	Δ 200 - 240 Y 345 - 415	3	318	230	
Φυσητήρας 3.0 kW 2V	31094-2450	50	Δ 200 - 240 Y 345 - 415	3	230	410	
Φυσητήρας 3.0 kW	31095-2450	50	Δ 200 - 240 Y 345 - 415	3	318	280	
Φυσητήρας 4.3 kW 2V	31096-2450	50	Δ 345 - 415 Y 600 - 720	3	520	600	
Φυσητήρας 5.5 kW	31097-2450	50	Δ 345 - 415 Y 600 - 720	3	530	320	

* Διατίθεται και σε μικρότερες του 1,3 kW ισχύς

Φυσητήρας Ø50



0,74 kW, Ροή 65 m³ / h σε κεφαλή νερού 1 m
1,10 kW, Ροή 133 m³ / h σε κεφαλή νερού 1 m

Κωδικός	Συσκευασία	Βάρος (kg)	Τιμή
06862	1	3.5	
06863	1	3.5	

Αντλίες για υδρομασάζ



ΦΙΛΤΡΟ: 00648 / 00649

Αντλία SRM ανακυκλοφορίας (1400 Rpm)

Αθόρυβη χαμηλών στροφών

Περιγραφή	Κωδικός	Τιμή
Αντλία 1400 Rpm 5,5 m ³ /h	SRM1400	
*Συνδυάστε με φίλτρο Cartridge 5 m ³ /h	00648	
*Συνδυάστε με φίλτρο Cartridge 10 m ³ /h	00649	

* Τα ρακόρ περιλαμβάνονται

Αντλία DRM με πνευματικό Switch (ενσωματωμένο)



Περιγραφή	Kw	Κωδικός	Τιμή
Αντλία υδρομασάζ 9 m ³ /h	-	DRM60	
Αντλία υδρομασάζ 12 m ³ /h	0,81	DRM80	
Αντλία υδρομασάζ 18 m ³ /h	0,93	DRM100	
Αντλία υδρομασάζ 22 m ³ /h	1,20	DRM120	

* Τα ρακόρ περιλαμβάνονται

Αντλία Cala Astralpool

STOCK

Περιγραφή	Kw	Κωδικός	Τιμή
Αντλία μονοφασική	1,10	CA150M FLD000	
Αντλία τριφασική	1,10	CA150T-M FLD000	
Αντλία μονοφασική	1,50	CA200M FLD000	
Αντλία τριφασική	1,50	CA200T-M FLD000	
Αντλία μονοφασική	2,20	CA300M FLD000	
Αντλία τριφασική	2,20	CA300T-M FLD000	
Αντλία μονοφασική	3,30	CA450T-M FLD000	

Αντλία PSN (για υδρομασάζ πάνω από 6 στόμια)



Αντλία μονοφασική

Περιγραφή	Kw	Κωδικός	Τιμή
Αντλία υδρομασάζ 30 m ³ /h	1,60	PSN15	
Αντλία υδρομασάζ 38 m ³ /h	2,00	PSN20	

 * Τα ρακόρ δεν περιλαμβάνονται. Ρακόρ 01893 & 01894
02340 & 02341

Sauna Hammam

ASTRALPOOL 

Sauna

Τα πλεονεκτήματα
μιας σάουνας ASTRALPOOL:

Υψηλή ποιότητα ξυλείας

Εξοπλισμός Harvia

Μοναδικός σχεδιασμός

HARVIA[®]
Sauna 





Η σάουνα Miramonte μπορεί να παραγγελθεί στους ακόλουθους τύπους ξύλων:

Spruce
Aspen
Canadian spruce
Red cedar

Miramonte sauna

Η σάουνα Miramonte αντικατοπτρίζει την τελειότητα μιας Φινλανδικής σάουνας που αποτελείται από κατακόρυφα πάνελ υψηλής ποιότητας από λευκό πεύκο.

Το εμπρόσθιο τμήμα είναι όλο γυάλινο για να φαίνεται ο φωτισμός.

Περιλαμβάνει επίσης δύο παγκάκια με προσκέφαλα abachi και έναν θερμαντήρα προσαρμοσμένο σε κάθε μέγεθος.

Τύπος	Διαστάσεις (cm)	Θερμαντήρας (kW)	Χειρισμός (πάνελ)
Miramonte sauna	200 x 150 x 210	7 kW 230/400V 3~	Toochscreen / Exterior
Miramonte sauna	200 x 200 x 210	7 kW 230/400V 3~	Toochscreen / Exterior
Miramonte sauna	250 x 200 x 210	9 kW 230/400V 3~	Toochscreen / Exterior
Miramonte sauna	250 x 250 x 210	9 kW 230/400V 3~	Toochscreen / Exterior
Miramonte sauna	300 x 250 x 210	10.8 kW 230/400V 3~	Toochscreen / Exterior
Miramonte sauna	300 x 300 x 210	13.5 kW 230/400V 3~	Toochscreen / Exterior

*** ΤΙΜΕΣ ΚΑΤΟΠΙΝ ΖΗΤΗΣΗΣ**

Basic sauna

Το μοντέλο Basic, είναι κατασκευασμένο από συμπαγές ξύλο ερυθρελάτης. Η οροφή έχει μόνωση 30 mm και η πόρτα είναι κατασκευασμένη από γυαλί.

Περιλαμβάνει:

- Πάγκους: 2 x 50 cm και 1 προσκέφαλο
- Θερμαντήρα με ενσωματωμένο σύστημα ελέγχου, πέτρες
- Θερμαντήρα με προστατευτικό κάλυμμα
- Ρυθμιστή ανεμιστήρα • Σετ ξύλινων αξεσουάρ



Τύπος	Διαστάσεις (cm)	Θερμαντήρας (kW)	Χειρισμός (πάνελ)
Basic	194.5 x 156 x 204	6 kW 230/400 3 -	στον θερμαντήρα
Basic	194.5 x 186.5 x 204	8 kW 230/400 3 -	στον θερμαντήρα

*** ΤΙΜΕΣ ΚΑΤΟΠΙΝ ΖΗΤΗΣΗΣ**

Classic sauna με ξύλο με ρόζους

Περιλαμβάνει:

- Κιτ ξύλινων αξεσουάρ
- Στρογγυλεμένη πλάτη
- Εργονομικά καθίσματα
- Θερμαντήρας με προστασία.



Η κλασική σάουνα μπορεί να παραγγελθεί σε:

White pine
Thermo Aspen
Canadian spruce
Red cedar

Τύπος	Διαστάσεις (cm)	Θερμαντήρας (kW)	Χειρισμός (πάνελ)
Classic sauna	150 x 150 x 210	4.5 kW 230/400 3~	Exterior
Classic sauna	200 x 150 x 210	6 kW 230/400 3~	Exterior
Classic sauna	200 x 200 x 210	6 kW 230/400 3~	Exterior
Classic sauna	250 x 200 x 210	8 kW 230/400 3~	Exterior
Classic sauna	250 x 250 x 210	9 kW 230/400 3~	Exterior
Classic sauna	300 x 250 x 210	10.5 kW 230/400 3~	Exterior
Classic sauna	300 x 300 x 210	13.5 kW 230/400 3~	Exterior
Classic sauna	400 x 300 x 210	16.5 kW 230/400 3~	Exterior

*** Διατίθεται σε οποιαδήποτε διάσταση επιθυμείτε**

*** ΤΙΜΕΣ ΚΑΤΟΠΙΝ ΖΗΤΗΣΗΣ**



Igneus finnish sauna

Κωδικός	Τύπος	Διαστάσεις (cm)	Θερμαντήρας (kW)	Χειρισμός (πάνελ)
33999W5	Basic	150 x 105 x 190	4.50 kW 1Ø	Exterior



Serenis hemlock finnish sauna

Κωδικός	Τύπος	Διαστάσεις (cm)	Θερμαντήρας (kW)	Χειρισμός (πάνελ)
33999W6	Basic	180 x 150 x 210	8 kW / 380V	Exterior



Helios infrared sauna

Κωδικός	Τύπος	Διαστάσεις (cm)	Θερμαντήρας (kW)	Χειρισμός (πάνελ)
33999W1	Basic	82.8 x 100.7 x 194	1.65 kW 1Ø	Exterior

• Για περισσότερες πληροφορίες απευθυνθείτε στο τμήμα πωλήσεων

Θερμαντήρες και χειριστήρια Sauna

Θερμαντήρας σάουνας με ενσωματωμένο χειριστήριο

ΔΕΝ ΠΕΡΙΛΑΜΒΑΝΟΝΤΑΙ ΠΕΤΡΕΣ / ΤΡΙΦΑΣΙΚΟ ΡΕΥΜΑ



Κωδικός	Τύπος	Ισχύς	Για σάουνα	Τιμή NET
HCB450400S	Vega 1 Ø	4.5 kW	3 - 6 m ³	
HCB600400S	Vega 1 Ø	6.0 kW	5 - 9 m ³	
HCB900400S-3	Vega 3 Ø	9.0 kW	8 - 14 m ³	



Θερμαντήρας σάουνας

ΔΕΝ ΠΕΡΙΛΑΜΒΑΝΟΝΤΑΙ ΠΕΤΡΕΣ / ΤΡΙΦΑΣΙΚΟ ΡΕΥΜΑ

Κωδικός	Τύπος	Ισχύς	Για σάουνα	Τιμή NET
HCBE450400S-3	Vega	4.5 kW	3 - 6 m ³	
HCBE600400S-3	Vega	6.0 kW	5 - 9 m ³	
HCBE900400S-3	Vega	9.0 kW	8 - 14 m ³	



Χειριστήριο θερμαντήρα

Έλεγχος φωτισμού, έλεγχος θερμοκρασίας, έλεγχος χρόνου λειτουργίας, χρονοκαθυστέρηση. IP-34

Κωδικός	Τιμή NET
Πάνελ σάουνας C090400 μέχρι 9 kW	



Ψηφιακό χειριστήριο σάουνας

Κωδικός	Τιμή NET
Πάνελ σάουνας CX110400 μέχρι 11 kW	
Πάνελ σάουνας CX170400 12-17 kW	
Αισθητήριο θερμοκρασίας WX233	

Αξεσουάρ Sauna

Διάφορα αξεσουάρ



Κωδικός	Περιγραφή	Τιμή NET
SAC19900	Αμμωτή 15 min	
SAS92300	Σετ θερμόμετρο - υγρόμετρο σε ξύλινο πλαίσιο	
SAS21060	Φωτιστικό saunas	
SAS21101	Σκιάδιο φωτιστικού saunas	
AC3000	Πέτρες ηφαιστιακές (σάκος 20 Kg)	
SAC10003	Κάδος ξύλινος 4 Lt	
SAC10640	Κουτάλα ξύλινη 36 cm	
1231 HT	Σετ αξεσουάρ σάουνας 1231 HT (κάδος, κουτάλα, αμμωτή, θερμόμετρο/υγρόμετρο)	
SAC25021	Άρωμα ευκάλυπτος 400 ml	
SAC25017	Άρωμα μέντα 500 ml	
SAC25018	Άρωμα μήλο 500 ml	
SAC25012	Άρωμα κίτρο 500 ml	

Εξοπλισμός Hammam

Ατμογεννήτριες Hammam



Κωδικός	Περιγραφή	Ισχύς (kW)	Τιμή NET
HGX 45XW	3 Ø	4.5 kW	
HGX 60XW	3 Ø	5.7 kW	
HGX 90XW	3 Ø	9.0 kW	
HGX 110XW	3 Ø	10.8 kW	
HGX 150XW	3 Ø	15 kW	
927701	Αυτόματη βαλβίδα αποχέτευσης	-	
57179	Δοσομετρική αντλία αρώματος	-	

Ατμογεννήτριες Hammam



Κωδικός	Περιγραφή	Ισχύς (kW)	Τιμή NET
HGP 220XW	3 Ø	21.6 kW	
HGP 300XW	3 Ø	30.0 kW	
ZG-500	Ακροφύσιο ατμού (απαιτούνται τουλάχιστον 2 τεμάχια για 22 & 30 KW)		



Άρωμα Hammam 1 lt

Κωδικός	Περιγραφή	Τιμή NET
36001000	Ευκάλυπτος, 1 lt	
36601000	Πράσινο μήλο, 1 lt	

Πόρτα Hammam με αλουμινένιο πλαίσιο 189 x 89 cm



Κωδικός	Περιγραφή	Τιμή NET
DA91901	Bronze	
DA91902	Ανοιχτό γκρι	
DA91905	Λευκό σατέν	
DA91904	Clear	

Πόρτα Hammam με ξύλινο πλαίσιο TEAK 192 x 71 cm

Κωδικός	Τιμή NET
949467	

Θέρμανση

ASTRALPOOL 



Μini Αντλίες Θερμότητας

Συνδέεται με σωλήνες διαμέτρου 32 και 38 mm

Ελάχιστη και μέγιστη θερμοκρασία λειτουργίας: +12°C και +42°C

Τάση: 220-240V~50Hz

Ο εναλλάκτης είναι κατασκευασμένος από τιτάνιο

	Κωδικός	Μοντέλο	kw (max-min speed)	Τιμή
Συνιστώμενη ελάχιστη παροχή νερού: 2 m ³ /h	71245-FDR	HPM20	2,5 kW / 1,9 kW	
Συνιστώμενη ελάχιστη παροχή νερού: 2 m ³ /h	71258-FDR	HPM30	4,5 kW / 3,2 kW	
Συνιστώμενη ελάχιστη παροχή νερού: 2,5 - 3 m ³ /h	71606-FDR	HPM40	5,5 kW / 4,2 kW	

Αντλίες θερμότητας Inverter

Pro Elyo Touch Inverter (για εξωτερική τοποθέτηση)

Κατάλληλη για εξωτερικές πισίνες. Έρχεται με τεχνολογία inverter. Διαθέτει λειτουργία εξοικονόμησης ενέργειας για την επίτευξη καλύτερης ενεργειακής απόδοσης. **Κάνει λιγότερο θόρυβο από άλλες αντλίες θερμότητας** και μπορεί να χρησιμοποιηθεί όλο το χρόνο.

Τεχνικά χαρακτηριστικά

- Χαμηλότερη θερμοκρασία εξωτερικού αέρα: -20 ° C, σχεδιασμένη να λειτουργεί σε ψυχρά κλίματα
- Σύστημα ταχείας αυτόματης απόψυξης
- Λειτουργία θέρμανσης και ψύξης
- Ηλεκτρονική βαλβίδα εκτόνωσης για βελτιωμένη απόδοση COP
- R-32 ψυκτικό υγρό στα 35kw R410A
- ABS πλαστικό περίβλημα, το οποίο εμποδίζει τη διάβρωση
- Εναλλάκτης πιπινίου με περιστρεφόμενο σωλήνα για βελτιωμένη απόδοση
- Μετρητής ροής υψηλής πίεσης, χαμηλής πίεσης και διακοπτής πίεσης
- Ηλεκτρονική οθόνη, touchscreen • Flow switch



Κωδικός	Μοντέλο	kw (max-min speed)	Τιμή
74166	Pet - 08	8,5 - 1,9	
74167	Pet - 10	10,5 - 2,3	
74168	Pet - 13	13,5 - 3,0	
74169	Pet - 15	15,9 - 3,0	
74170	Pet - 19	19,8 - 3,8	
74171	Pet - 25	25,5 - 4,7	
74172	Pet - 30	30,0 - 6,0	
74173	Pet - 35	35,0 - 8,0	
74174	Pet - 30T	30,0 - 6,0	
74175	Pet - 35T	35,0 - 8,0	

Περιλαμβάνονται:

Χειμερινό κάλυμμα, αντικραδασμικά, σύνδεση αποχέτευσης, καλώδιο σύνδεσης οθόνης 10 m, υδραυλικά εξαρτήματα σύνδεσης και καλώδιο σήματος Modbus.

Προαιρετικά:

Remote display
Κωδικός: 74199



iQBridge RS

Για σύνδεση WiFi (2,4 GHz)



Κωδικός	Συσκευασία	Βάρος (kg)	Τιμή
75042	-	-	

Οθόνη LCD

Eco Elyo

Τεχνολογία Full inverter 3 τρόπους λειτουργίας:

Boost: Μέγιστη ισχύς για γρήγορη θέρμανση στην αρχή της σεζόν

Smart: Αυτόματη ρύθμιση ισχύος μεταξύ Ecosilence και Boost

Ecosilence: Μεγαλύτερη εξοικονόμηση ενέργειας και χαμηλότερο επίπεδο θορύβου

Ενσωματωμένη συνδεσιμότητα: Δωρεάν εφαρμογή Fluidra Pool για κινητά
 Σώμα από γαλβανισμένο χάλυβα με επάνω μέρος ABS
 Εναλλάκτης νερού πιτανίου, συμβατός με επεξεργασία θαλασσινού νερού
 Λειτουργία χρονομέτρησης
 Αυτόματη απόψυξη
 Συμπίεστης με περιστροφικό πτερόγιο



Μοντέλο	ECO ELYO-05	ECO ELYO-07	ECO ELYO-09	ECO ELYO-13	ECO ELYO-15	ECO ELYO-20	ECO ELYO-20T	ECO ELYO-24	ECO ELYO-24T	ECO ELYO-30	ECO ELYO-30T
Κωδικός	76657	76658	76659	76660	76661	76662	77251	77252	77253	77254	77255
EN 17645 Rating	A	A	A	A	A	A	A	A	A	A	A
EN 17645 SCOP	7,5	7,5	8	9,6	7,7	8,1	8,1	8,8	8,8	8,6	8,6
Συνιστώμενη παροχή νερού (m³/h)	3	3	4	5	6	7	7	8	8	11	11
Ρεύμα	220-240 V /1/ 50-60 Hz	220-240 V /1/ 50-60 Hz	220-240 V /1/ 50-60 Hz	220-240 V /1/ 50-60 Hz	220-240 V /1/ 50-60 Hz	220-240 V /1/ 50-60 Hz	380-400 V /3/ 50-60 Hz	220-240 V /1/ 50-60 Hz	380-400 V /3/ 50-60 Hz	220-240 V /1/ 50-60 Hz	380-400 V /3/ 50-60 Hz
Ισχύς λειτουργίας (A)	4,9	4,7	6	8,4	10,7	14	6	17	7,4	23	10
Μέγιστη ισχύς (A)	8	8	9	13	16	18,25	7,9	21,7	9,4	30	13
Καλώδιο τροφοδοσίας (mm²)*	3 x 2,5	3 x 2,5	3 x 2,5	3 x 2,5	3 x 4	3 x 4	5 x 2,5	3 x 4	5 x 2,5	3 x 6	5 x 4
Ψυκτικό υγρό	R32	R32	R32	R32	R32	R32	R32	R32	R32	R32	R32
Ποσότητα ψυκτικού υγρού (kg)	0,3	0,3	0,45	0,6	0,7	1	1	1,2	1,2	1,5	1,5
Θόρυβος (μέγ.-ελάχ.) (dBA)**	59 - 47	59 - 47	64 - 51	64 - 51	68 - 55	70 - 57	70 - 57	71 - 59	71 - 59	75 - 63	75 - 63
Θόρυβος στα 10m (max-min) (dBA)**	28 - 16	28 - 16	33 - 20	33 - 20	36 - 24	39 - 26	39 - 26	40 - 29	40 - 29	42 - 33	42 - 33
ΑΠΟΔΟΣΗ ΘΕΡΜΑΝΣΗΣ											
ΑΕΡΑΣ 26°C / ΝΕΡΟ 26°C / ΥΓΡΑΣΙΑ 80%											
Ισχύς λειτουργίας (kW)	5,5 - 1,5	7 - 2	9,5 - 2,3	13 - 2,4	15 - 2,5	20 - 7,6	20 - 7,6	24 - 6,8	24 - 6,8	31 - 9,3	31 - 9,3
Καταναλωμένη ισχύς (μέγ.-ελάχ.) (kW)	0,9 - 0,1	1,1 - 0,1	1,4 - 0,2	2 - 0,1	2,5 - 0,1	3,6 - 0,6	3,6 - 0,6	4,4 - 0,5	4,4 - 0,5	5,6 - 0,7	5,6 - 0,7
COP	6,1 - 14,4	6,5 - 13,4	6,7 - 13,5	6,5 - 16,4	6 - 16,3	5,5 - 12,3	5,5 - 12,3	5,4 - 13,7	5,4 - 13,7	5,5 - 13,3	5,5 - 13,3
ΑΕΡΑΣ 15°C / ΝΕΡΟ 26°C / ΥΓΡΑΣΙΑ 70%											
Ισχύς λειτουργίας (kW)	3,9 - 1,1	5,5 - 1,4	7 - 1,5	9 - 1,7	11 - 1,9	14,8 - 5,4	14,8 - 5,4	17,8 - 5	17,8 - 5	24 - 6,3	24 - 6,3
Καταναλωμένη ισχύς (μέγ.-ελάχ.) (kW)	0,8 - 0,1	1,1 - 0,2	1,3 - 0,2	1,9 - 0,2	2,3 - 0,2	3,2 - 0,72	3,2 - 0,72	4 - 0,63	4 - 0,63	5,3 - 0,82	5,3 - 0,82
COP	5,2 - 8,0	5,2 - 6,4	5,3 - 6,6	4,8 - 7,8	4,8 - 7,7	4,6 - 7,5	4,6 - 7,5	4,5 - 7,9	4,5 - 7,9	4,5 - 7,7	4,5 - 7,7
ΔΙΑΣΤΑΣΕΙΣ ΚΑΙ ΒΑΡΟΣ											
Διαστάσεις προϊόντος (Μήκος x Ύψος x Βάθος) (mm)	831x654 x393mm	831x654 x393mm	831x654 x393mm	831x654 x393mm	914x654 x393mm	1111x754 x413mm	1111x754 x413mm	1141x854 x545mm	1141x854 x545mm	1141x854 x545mm	1141x854 x545mm
Product Weight (kg)	38,5kg	38,5kg	41,5kg	46kg	52,5kg	66kg	70,5kg	86kg	86,5kg	100,5kg	99kg
ΤΙΜΗ											

Αντλίες θερμότητας για μεγάλες πισίνες

Excellium Inverter για επαγγελματικές και μεγάλες πισίνες

Εξοικονόμηση ενέργειας και αποδοτικότητα για όλους τους τύπους πισινών. Παρέχει μέγιστη εξοικονόμηση ενέργειας χάρη στην τεχνολογία Full Inverter. Αποτελεί ιδανική λύση για μεγάλες πισίνες σε ξενοδοχεία, κάμπινγκ, αθλητικούς συλλόγους, δημόσιες πισίνες, χώρους ευεξίας, σπα και υδάτινα πάρκα.

Πλεονεκτήματα

Λειτουργούν και σε θερμοκρασίες μέχρι -10 °C
Λειτουργία θέρμανση, λειτουργία ψύξη, αυτόματη λειτουργία

Λειτουργία ζεστού και ψύξης για αθόρυβη παράταση της περιόδου κολύμβησης.



Μοντέλο		EXC INV 30	EXC INV 45	EXC INV 60	EXC INV 90	EXC INV 130
Κωδικός		75397	75398	75399	75400	75401
HEATING PERFORMANCE						
Air 28°C / water 28°C / humidity 80%						
Ισχύς	kW	45	60	85	130	185
COP		5,6	5,6	5,8	5,9	5,9
Καταναλισκόμενη Ισχύς	kW	1,63-8,03	2,62-10,71	2,85-14,66	5,24-22	6,27-33,1
Air 15°C / water 26°C / humidity 70%						
Ισχύς	kW	30	45	60	95	130
Καταναλισκόμενη Ισχύς	kW	1,25-6,67	2,47-10,47	2,38-12,5	5,49-23,26	5,25-27,65
Air 10°C / water 26°C / humidity 78%						
Ισχύς	kW	19	25	35	55	75
Καταναλισκόμενη Ισχύς	kW	6,6	8,7	12,1	19	26,7
COP		2,9	2,9	2,9	2,9	2,8
COOLING PERFORMANCE						
Air 30°C / water 26°C						
Ισχύς	kW	23	30	43	64	92
Καταναλισκόμενη Ισχύς	kW	6,8	8,8	12,7	18,9	27,9
EER		3,4	3,4	3,4	3,4	3,4
Air 43°C / water 26°C						
Ισχύς	kW	15	20	28	41	60
Καταναλισκόμενη Ισχύς	kW	5,6	7,41	10,4	15,2	23,1
EER		2,7	2,7	2,7	2,7	2,6
ΤΙΜΗ						



ProHeat II (για εξωτερική τοποθέτηση)

Ελάχιστη θερμοκρασία εξωτερικού αέρα 0°C
 2 μοντέλα: Standard και Chiller
 Λειτουργία προτεραιότητας θέρμανσης (έλεγχος αντλίας φιλτραρίσματος)
 Αυτόματη λειτουργία ψύξης για μοντέλο ψυκτικού συγκροτήματος
 Αυτόματη απόψυξη - Ψηφιακή οθόνη
 Διακόπτης πίεσης ασφαλείας HP & LP - Διακόπτης ροής νερού

Μοντέλο	PROHEAT II 35	PROHEAT II 45	PROHEAT II 60	PROHEAT II 90	PROHEAT II 120
Standard	65542 - MOB	65543 - MOB	65544 - MOB	65545 - MOB	65546 - MOB
Chiller	68245 - MOB	68246 - MOB	68247 - MOB	68248 - MOB	68249 - MOB

25°C T ^a ΑΕΡΑΣ 26°C T ^a ΝΕΡΟ	Κατανάλωση	kW	6.40	8.20	11.90	17.00	24.30
	Απόδοση	kW	36.20	44.40	63.50	91.30	125.50
	COP	kW	5.7	5.4	5.3	5.4	5.2
15°C T ^a ΑΕΡΑΣ 26°C T ^a ΝΕΡΟ	Κατανάλωση	kW	6.20	8.10	11.50	16.80	23.90
	Απόδοση	kW	30.5	39.70	56.80	80.20	110.50
	COP	kW	4.9	4.90	4.94	4.8	4.6
5°C T ^a ΑΕΡΑΣ 26°C T ^a ΝΕΡΟ	Κατανάλωση ενέργειας	kW	6.0	7.9	10.7	16.2	22.7
	Ικανότητα θέρμανσης	kW	23.2	30.0	41.3	61.0	80.1
	COP	kW	3.9	3.8	3.9	3.8	3.5



ProHeat II (για εσωτερική τοποθέτηση)

Ελάχιστη θερμοκρασία εξωτερικού αέρα 0°C
 Ψηφιακή οθόνη, εύχρηστος πίνακας ελέγχου, με ένδειξη τρέχουσας θερμοκρασίας,
 σημείου ρύθμισης και μηνυμάτων συναγερμού
 Λειτουργία προτεραιότητας θέρμανσης (έλεγχος αντλίας φιλτραρίσματος)
 Αυτόματη λειτουργία ψύξης (μοντέλο ψύκτη) / απόψυξης
 Διακόπτης πίεσης ασφαλείας HP & LP - Διακόπτης ροής νερού



Μοντέλο	PROHEAT II IND 35	PROHEAT II IND 45	PROHEAT II IND 60	PROHEAT II IND 90	PROHEAT II IND 120
Standard	69649 - MOB	69650 - MOB	69651 - MOB	69652 - MOB	69653 - MOB

25°C T ^a ΑΕΡΑΣ 26°C T ^a ΝΕΡΟ	Κατανάλωση	kW	6.7	9.4	11.8	18.7	23.6
	Απόδοση	kW	43.6	44.40	63.5	91.3	125.5
	COP	kW	6.5	8.6	6.0	6.0	6.0
15°C T ^a ΑΕΡΑΣ 26°C T ^a ΝΕΡΟ	Κατανάλωση	kW	6.4	45.0	11.0	17.1	22.1
	Απόδοση	kW	34.9	5.3	57.5	90.1	114.9
	COP	kW	5.4	8.5	5.2	5.3	5.2
5°C T ^a ΑΕΡΑΣ 26°C T ^a ΝΕΡΟ + chiller mode	Κατανάλωση ενέργειας	kW	6.5	35.2	11.2	16.9	22.3
	Ικανότητα θέρμανσης	kW	27.4	4.2	45.2	70.5	90.3
	COP	kW	4.2	-	4.1	4.2	4.1

Εναλλάκτης νερού (σωληνωτός τιτανίου)

Waterheat EVO

Εναλλάκτης θερμότητας για πισίνες & SPAS, υψηλής απόδοσης.

Το προϊόν, έχει την καλύτερη "σχέση" ποιότητας - τιμής στην αγορά.

- Εναλλάκτης ΤΙΤΑΝΙΟΥ (δευτερεύον κύκλωμα - νερού πισίνας/spa)
- Πρωτεύον κύκλωμα (νερού λέβητα ή αντλία θερμότητας) από κράμα ΤΙΤΑΝΙΟΥ
- Πίεση λειτουργίας 10 bar (πρωτεύον κύκλωμα)
- Πίεση λειτουργίας 3 bar (δευτερεύον κύκλωμα)



	Κωδικός	Συσκευασία	Βάρος (kg)	Τιμή
TIT-20 kW	71607	1	1.2	
TIT-40 kW	71608	1	1.7	
TIT-60 kW	71609	1	1.9	
TIT-105 kW	71610	1	2.2	
TIT-140 kW	71611	1	2.7	
TIT-210 kW	71612	1	3.8	
TIT-300 kW	71613	1	5.3	
TIT-450 kW	71614	1	6.8	

ΠΙΝΑΚΑΣ ΕΠΙΛΟΓΗΣ ΑΝΤΛΙΩΝ ΘΕΡΜΟΤΗΤΑΣ

Για αύξηση θερμοκρασίας από 19°C έως 25°C (κατά προσέγγιση)

Πισίνα m ³	Απαιτήση σε kW
10	5 kW
20	7 kW
30	10 kW
40	15 kW
50	20 kW
60	24 kW
80	30 kW
100	35 kW

Ο πίνακας είναι γενικός και δεν αποτελεί κανόνα, καθώς οι απαιτήσεις σε kW αλλάζουν με το κλίμα, με την ταχύτητα του αέρα και τις απώλειες.



Γωνία κολλητή 90 °



Κωδικός	Διάσταση	Συσκευασία	Τιμή
11655	Ø 16 mm	20	
01712	Ø 20 mm	20	
01713	Ø 25 mm	10	
01714	Ø 32 mm	10	
01715	Ø 40 mm	55	
01716	Ø 50 mm	60	
01717	Ø 63 mm	36	
01718	Ø 75 mm	21	
01719	Ø 90 mm	12	
01720	Ø 110 mm	14	
01721	Φ 125 mm	10	
01722	Φ 140 mm	5	
01723	Ø 160 mm	4	
01724	Ø 200 mm	3	

Γωνία κολλητή 45 °



Κωδικός	Διάσταση	Συσκευασία	Τιμή
01746	Ø 20 mm	20	
01747	Ø 25 mm	10	
01748	Ø 32 mm	10	
01749	Ø 40 mm	60	
01750	Ø 50 mm	80	
01751	Ø 63 mm	45	
01752	Ø 75 mm	25	
01753	Ø 90 mm	15	
01754	Ø 110 mm	16	
01755	Ø 125 mm	12	
01756	Ø 140 mm	8	
01757	Ø 160 mm	5	
01758	Ø 200 mm	4	



Καμπύλη κολλητή 90 °

Κωδικός	Διάσταση	Συσκευασία	Τιμή
01971	Ø 50 mm	30	
01972	Ø 63 mm	15	
01973	Ø 75 mm	8	

Ταφ



Κωδικός	Διάσταση	Συσκευασία	Τιμή
01780	Ø 20 mm	20	
01781	Ø 25 mm	10	
01782	Ø 32 mm	10	
01783	Ø 40 mm	40	
01784	Ø 50 mm	48	
01785	Ø 63 mm	24	
01786	Ø 75 mm	15	
01787	Ø 90 mm	8	
01788	Ø 110 mm	10	
01789	Ø 125 mm	7	
01790	Ø 40 mm	4	
01791	Ø 160 mm	3	
01792	Ø 200 mm	2	

Ταφ συστολικό 90 ° κολλητό



Κωδικός	Διάσταση	Συσκευασία	Τιμή
01816	32 x 20	60	
01821	50 x 32	48	
01824	63 x 50	27	
01825	63 x 40	28	
01826	63 x 32	30	
01829	75 x 63	16	
01833	90 x 75	9	
01834	90 x 63	9	
01839	110 x 63	12	

Σταυρός κολλητός



Κωδικός	Διάσταση	Συσκευασία	Τιμή
02236	Ø 63 mm	16	
27958	Ø 75 mm	12	
22581	Ø 90 mm	12	
22582	Ø 110 mm	6	

Μούφα κολλητή

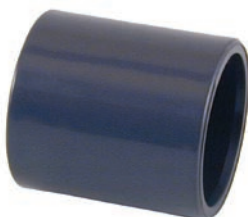

Κωδικός	Διάσταση	Συσκευασία	Τιμή
01872	Ø 20 mm	20	
01873	Ø 25 mm	20	
01874	Ø 32 mm	20	
01875	Ø 40 mm	10	
01876	Ø 50 mm	56	
01877	Ø 63 mm	34	
01878	Ø 75 mm	14	
01879	Ø 90 mm	18	
01880	Ø 110 mm	12	
01881	Ø 125 mm	16	
01882	Ø 140 mm	12	
01883	Ø 160 mm	6	
01884	Ø 200 mm	3	



Κατάλληλο για στόμια
δαπέδου (σωλήνα Ø 63)

Μικτή μούφα κολλητή x βιδωτή θηλυκή

Κωδικός	Διάσταση	Συσκευασία	Τιμή
01891	Ø 32 x 1"	120	
01893	Ø 50 x 1 ½"	56	
01893G	Τόρνος Ø 63	1	
01894	Ø 63 x 2"	28	

Συστολή κολλητή



Κωδικός	Διάσταση	Συσκευασία	Τιμή
01916	32 x 25	20	
01917	32 x 20	20	
01918	40 x 32	20	
01919	40 x 25	10	
01920	40 x 20	10	
01921	50 x 40	20	
01922	50 x 32	10	
01925	63 x 50	48	
01926	63 x 40	40	
01927	63 x 32	40	
01928	75 x 63	28	
18685	75 x 50	28	
01929	90 x 75	36	
18687	90 x 63	36	
01930	110 x 90	16	
18689	110 x 75	16	
18690	110 x 63	16	
01931	125 x 110	24	
01932	140 x 125	20	
01933	160 x 140	12	
01935	200 x 160	6	

Τάπα κολλητή



Κωδικός	Διάσταση	Συσκευασία	Τιμή
01943	Ø 20 mm	20	
01944	Ø 25 mm	20	
01945	Ø 32 mm	20	
01946	Ø 40 mm	10	
01947	Ø 50 mm	48	
01948	Ø 63 mm	24	
01949	Ø 75 mm	32	
01950	Ø 90 mm	16	
01951	Ø 110 mm	9	
01952	Ø 125 mm	1	
01953	Ø 140 mm	1	
01954	Ø 160 mm	1	
01955	Ø 200 mm	1	

Μαστός κολλητός x βιδωτός



Κωδικός	Διάσταση	Συσκευασία	Τιμή
02075	20 - 16 x 3/8"	20	
02078	25 - 20 x 3/8"	20	
02079	32 - 25 x 1"	20	
02080	32 - 25 x 3/4"	20	
02083	40 - 32 x 1"	10	
02085	50 - 40 x 1½"	68	
02088	63 - 50 x 2"	46	
02089	63 - 50 x 1½"	60	
02090	63 - 50 x 1¼"	60	
02091	75 - 63 x 2½"	24	
02092	75 - 63 x 2"	30	
02093	75 - 63 x 1½"	30	
02095	90 - 75 x 2½"	15	
02099	110 - 90 x 2½"	9	

Μαστός (μόνο εσωτερική κόλληση)



Κωδικός	Διάσταση	Συσκευασία	Τιμή
02106	50 x 1½" (για skimmers)	72	
02107	63 x 2"	50	
02108	75 x 2½"	24	

Βιδωτή συστολή αρσενικό x θηλυκό



Κωδικός	Διάσταση	Συσκευασία	Τιμή
02272	½" x 3/8"	20	
02278	1" x ½"	10	

Βιδωτή συστολή "Αμερικής"



Κωδικός	Διάσταση	Συσκευασία	Τιμή
23087	½" x ¼"	20	
23088	¾" x ¼"	20	
20148	1" x ¾"	20	
20149	1¼" x 1"	10	
20150	1½" x 1¼"	10	
20151	2" x 1½"	36	
20152	2½" x 2"	22	

Συλλέκτης PVC



Κωδικός	Διάσταση	Συσκευασία	Τιμή
31877	Ø 50	1	
34407	Ø 63	1	

Επίπεδη σύνδεση (φλάτζα)



Κωδικός	Διάσταση	Συσκευασία	Τιμή
02062	Ø 63 mm	20	
02063	Ø 75 mm	10	
02064	Ø 90 mm	20	
02065	Ø 110 mm	20	
02066	Ø 125 mm	10	
02067	Ø 140 mm	20	
02068	Ø 160 mm	10	
02069	Ø 200 mm	10	

Ρακόρ κολλητό - κολλητό



Κωδικός	Διάσταση	Συσκευασία	Τιμή
02327	Ø 20 mm	10	
02328	Ø 25 mm	10	
02329	Ø 32 mm	10	
02330	Ø 40 mm	10	
02331	Ø 50 mm	30	
02332	Ø 63 mm	12	

Ρακόρ βιδωτό αρσενικό - κολλητό



Για πολυβάνες:
73950
07441, 07444
24837
28515

Κωδικός	Διάσταση	Συσκευασία	Τιμή
02355	32 x 1"	30	
02356	40 x 1/4"	36	
02357	50 x 1/2"	30	
02358	63 x 2"	12	
02359	75 x 2 1/2"	16	
02360	90 x 3"	10	

Δείκτης υγρών (για γραμμή backwash)

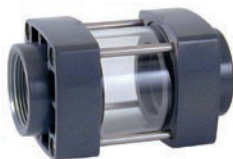

Κωδικός	Διάσταση	Συσκευασία	Τιμή
02397	1 1/2"	12	
02398	2"	12	

Διαφανής Δείκτης backwash



Κωδικός	Διάσταση	Συσκευασία	Τιμή
02387	Ø 50 mm	12	
02388	Ø 63 mm	12	
02389	Ø 75 mm	3	
02390	Ø 90 mm	4	
02391	Ø 110 mm	2	
02392	Ø 125 mm	2	
02393	Ø 140 mm	1	
02394	Ø 160 mm	1	



Ροόμετρα



Κωδικός	Διάσταση	Συσκευασία	Τιμή
20210	Ø 25 0,1-1 m ³ /h	1	
10300	Ø 63 1-16 m ³ /h	1	
10309	Ø 75 8 - 40 m ³ /h	1	
10308	Ø 75 12 - 60 m ³ /h	1	



Κόλλα PVC CEPEX (πανίσχυρη / διαφανής)

Κωδικός	Διάσταση	Συσκευασία	Τιμή
09043	500 CC με πινέλο	15	
02426	1.000 CC χωρίς πινέλο	12	
09044	1.000 CC με πινέλο	12	



Διαλυτικό

Κωδικός	Διάσταση	Συσκευασία	Τιμή
02432	500 cc	15	
02431	1.000 cc	12	



Τεφλόν & λιπαντικό σε σωληνάριο

Κωδικός	Διάσταση	Συσκευασία	Τιμή
02436	19mm / 50m / 0,1	36	

Εύκαμπτος σωλήνας PVC



Κωδικός	Διάσταση	Συσκευασία	Τιμή
34586	Ø 16 mm	50 m	
28571	Ø 25 mm	50 m	
28572	Ø 32 mm	50 m	
28573	Ø 40 mm	50 m	
28574	Ø 50 mm	50 m	
28575	Ø 63 mm	25 m	
34588	Ø 75 mm	25 m	
PS1133	Ø 90 mm	25 m	



ΙΔΙΟ
ΣΠΕΙΡΩΜΑ
με τις βάνες
36505
36506

Βάνα PVC (μπλέ χερούλι)

Κωδικός	Διάσταση	Συσκευασία	Τιμή
41544	Ø 50 mm	10	
41545	Ø 63 mm	10	

Βάνα PVC (παλιό μοντέλο με μπλέ τάπα στοχερούλι)



Κωδικός	Διάσταση	Συσκευασία	Τιμή
02455	Ø 32 mm	8	
02456	Ø 40 mm	6	
02457	Ø 50 mm	6	
02458	Ø 63 mm	9	
02459	Ø 75 mm	4	

Βάνα PVC κολλητή



Κωδικός	Διάσταση	Συσκευασία	Τιμή
36501	Ø 20 mm	24	
36502	Ø 25 mm	10	
36503	Ø 32 mm	8	
36504	Ø 40 mm	6	
36505	Ø 50 mm	10	
36506	Ø 63 mm	10	
36507	Ø 75 mm	4	
36508	Ø 90 mm	2	

ΧΕΡΟΥΛΙ
"ΚΛΕΙΔΙ"
ΜΕ ΛΑΣΤΙΧΟ
ΓΙΑ ΕΥΚΟΛΟ
ΧΕΙΡΙΣΜΟ

CEPEX BEST
VALUE
PRODUCT



ΒΑΝΑ PVC βιδωτή θηλυκό

Κωδικός	Διάσταση	Συσκευασία	Τιμή
36511	½"	24	
36515	1½"	10	
36516	2"	10	

Αντεπίστροφο (μπίλιας)



Κωδικός	Διάσταση	Συσκευασία	Τιμή
09011	Ø 20 mm	24	
09012	Ø 25 mm	12	
09013	Ø 32 mm	10	
09014	Ø 40 mm	6	
09015	Ø 50 mm	12	
09016	Ø 63 mm	10	
09017	Ø 75 mm	4	
09018	Ø 90 mm	2	

Αντεπίστοφο "κλαπέ" κομπλέ (με φλάτζες & βίδες)



Κωδικός	Διάσταση	Συσκευασία	Τιμή
37073	Ø 63 mm	2	
23312	Ø 75 mm	2	
23313	Ø 90 mm	3	
23314	Ø 110 mm	2	
23315	Φ 125 mm	2	
23316	Ø 140 mm	2	
23317	Ø 160 mm	1	
23318	Ø 200 mm	1	



Κλαπέ (Ανταλλακτικό)

Κωδικός	Διάσταση	Συσκευασία	Τιμή
37055	Ø 63 mm	15	
08984	Ø 75 mm	10	
08985	Ø 90 mm	8	
08986	Ø 110 mm	5	
09040	Ø 125 mm	5	
08987	Ø 140 mm	10	
08988	Ø 160 mm	5	
09041	Ø 200 mm	4	



ΕΓΓΥΗΣΗ CEPEX!

Βάνα πεταλούδα ατσάλεινος άξονας με επικάλυψη ψευδάργυρου

Κωδικός	Διάσταση	Συσκευασία	Τιμή
02581	Ø 63 - 75 mm	2	
02582	Ø 90 mm	2	
02583	Ø 110 mm	2	
02585	Ø 125 - 140 mm	2	
02586	Ø 160 mm	2	
02587	Ø 200 - 225 mm	2	
15846	Ø 250 mm	1	

Σετ εξαρτημάτων βάνας με πεταλούδα



Κωδικός	Διάσταση	Συσκευασία	Τιμή
09119	Ø 63 mm	3	
09120	Ø 75 mm	2	
09121	Ø 90 mm	3	
09122	Ø 110 mm	2	
09123	Ø 125 mm	2	
09124	Ø 140 mm	2	
09125	Ø 160 mm	2	
09126	Ø 200 mm	1	
09127	Ø 225 mm	1	
16060	Ø 250 mm	1	

Συμβατή με
πάνελ ΡΗ - RΧ
Κωδικός
Αυτοματισμού:
02628 EL

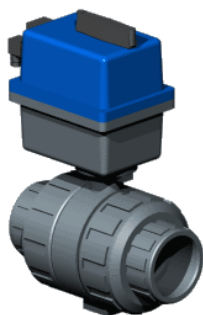

Ηλεκτροβάνα Cerex AC/DC

Κωδικός	Διάσταση	Συσκευασία	Τιμή
31423	24 - 240 V Ø 32 - 1"	1	
02628	24 - 240 V Ø 50 - 1 ½"	1	
02629	24 - 240 V Ø 63 - 2"	1	
02630	24 - 240 V Ø 75 - 1 ½"	1	
02631	24 - 240 V Ø 90 - 2"	1	



Τρίοδη Ηλεκτροβάννα 230AC

Κωδικός	Διάσταση	Συσκευασία	Τιμή
41863	230 V Ø 50 / 63	1	
41864	230 V Ø 63 / 75	1	

Σέλες



Κωδικός	Διάσταση	Συσκευασία	Τιμή
05141	50 x 1/2"	1	
05146	63 x 1"	1	
05148	75 x 1"	1	
05152	90 x 1"	1	
28675	63 x 1/2"	1	
05438	75 x 1/2"	1	
05440	90 x 1/2"	1	
06013	110 x 1"	1	
06018	125 x 1"	1	
18785	140 x 1"	1	
18789	160 x 1"	1	

Στήριγμα σωλήνα με κλείστρο



Κωδικός	Διάσταση	Συσκευασία	Τιμή
02140	Ø 50 mm	100	
02141	Ø 63 mm	50	
02142	Ø 75 mm	40	
02143	Ø 90 mm	25	
08916	Ø 110 mm	30	
08917	Ø 125 mm	25	
10956	Ø 140 mm	15	



Στήριγμα σωλήνα αυτόματου κλειδώματος



Κωδικός	Διάσταση	Συσκευασία	Τιμή
77585	Ø 50 mm	120	
77586	Ø 63 mm	90	



Διαφανές αντεπίστροφο - Clear series



Διαθέτει εξαεριστικό και είναι επισκέψιμο

Κωδικός	Διάσταση	Συσκευασία	Τιμή
76782	Ø 50 mm	-	
76783	Ø 63 mm	-	
76740	Ø 50 mm με ελατήριο	-	
76741	Ø 63 mm με ελατήριο	-	

Αντεπίστοφο “διαφανές” (κατάλληλο για όλες τις εφαρμογές)



Κωδικός	Διάσταση	Συσκευασία	Τιμή
67267	Ø 50 mm	1	
67268	Ø 63 mm	1	
67269	Ø 75 mm	1	
67270	Ø 90 mm	1	
67271	Ø 110 mm	1	
67274	Ø 160 mm	1	
67275	Ø 200 mm	1	

Σωλήνες PVC FLUIDRA 10 atm



Κωδικός	Διάσταση	Μήκος	Δέμα	Τιμή
02705-0100	Ø 20 mm	3 m	5 m	
02707-0100	Ø 32 mm	3 m	-	
02708-0100	Ø 40 mm	3 m	-	
02709-0100	Ø 50 mm	3 m	-	
02710-0100	Ø 63 mm	3 m	-	
02711-0100	Ø 75 mm	3 m	15 m	
02712-0100	Ø 90 mm	3 m	9 m	
02713-0100	Ø 110 mm	3 m	3 m	
02714-0100	Ø 125 mm	3 m	3 m	

**Διαφανείς σωλήνες PVC 6 atm
(για στάθμες, δεξαμενές, backwash)**



Κωδικός	Διάσταση	Συσκευασία	Τιμή
02707S	Ø 32 mm	20 m	
02709S	Ø 50 mm	15 m	
02710S	Ø 63 mm	15 m	

Επιλέγω
CEPEX
σε όλες μου τις
εγκαταστάσεις!



Επαγγελματικός εξοπλισμός

ASTRALPOOL 

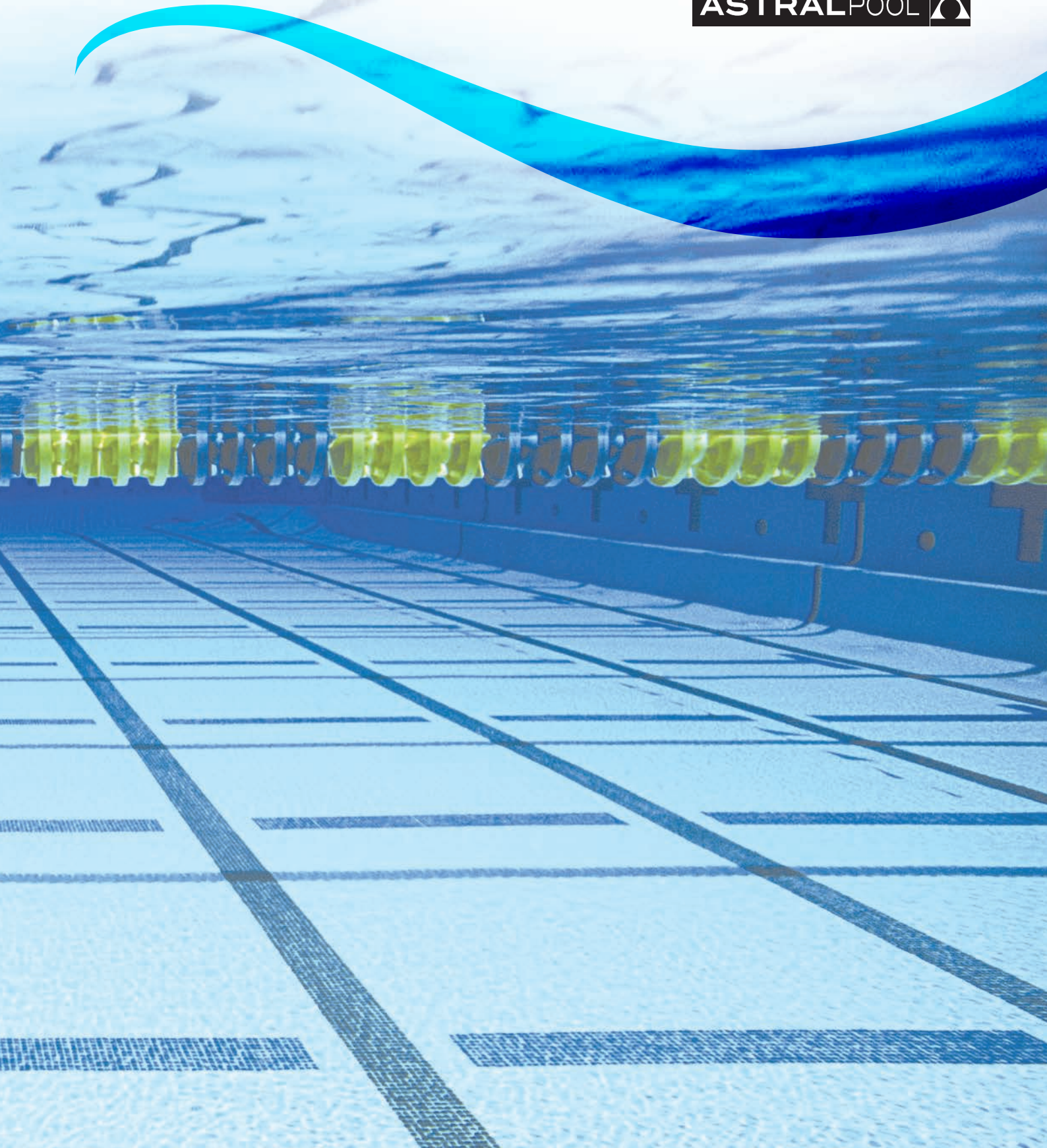

Φίλτρα Laminated

Vesubio φίλτρα για επαγγελματικές πισίνες



Ύψος κλίνης 1m

Κατασκευασμένο από πολυεστερική ρητίνη και υαλοβάμβακα.

Περιλαμβάνεται μανόμετρο πλήρες. Καπάκι Ø mm 400mm. Κατάλληλο για ταχύτητες φιλτραρίσματος 20, 30, 40 και 50 m³ / h / m² 2½ έξοδο εκκένωσης άμμου

Ιδανικό και για μεγάλες οικιακές πισίνες

Διάμετρος Ø mm	Ταχύτητα φίλτρανσης	Έξοδος	Ροή	Κωδικός	Συσκ/σία	Βάρος	Τιμή
1050	20	63	17	41304	1	110	
	30 / 40	75	25 / 34	41305	1	110	
	50	90	43	41306	1	110	
1200	20 / 30	75	22 / 33	41307	1	125	
	40 / 50	90	45 / 56	41308	1	125	
1400	20	75	30	41309	1	152	
	30	90	46	41310	1	152	
	40 / 50	110	61	41311	1	152	
1600	20	90	40	41312	1	185	
	30 / 40	110	60 / 80	41313	1	185	
	50	125	100	41314	1	185	
1800	20	90	50	41315	1	257	
	30	110	76	41316	1	257	
	40	125	101	41317	1	257	
	50	140	125	41318	1	257	
2000	20	110	62	41319	1	360	
	30	125	94	41320	1	360	
	40	140	125	41321	1	360	
	50	160	157	41322	1	360	

Φίλτρα Bobbin

Praga φίλτρα μέγιστη πίεση: 2.5 kg/cm



Ύψος κλίνης 1m

Το πιο δυνατό φίλτρο της αγοράς

Διάμετρος Ø mm	Ταχύτητα φίλτρανσης	Έξοδος	Ροή	Κωδικός	Συσκ/σία	Βάρος	Τιμή
1050	20	63	17	00687	1	120	
	30 / 40	75	25 / 34	00694	1	120	
	50	90	43	00707	1	120	
1200	20 / 30	75	22 / 33	00688	1	155	
	40 / 50	90	45 / 56	00702	1	155	
1400	20	75	30	00689	1	198	
	30	90	46	00696	1	198	
	40	110	61 / 77	00703	1	198	
1600	20	90	40	00690	1	255	
	30 / 40	110	60 / 80	00697	1	255	
	50	125	100	00710	1	255	
1800	20	90	50	00691	1	285	
	30	110	76	00698	1	285	
	40	125	101	00705	1	285	
	50	140	125	00711	1	285	
	50	160	125	33312	1	285	
2000	20	110	62	00692	1	355	
	30	125	94	00699	1	355	
	40	140	125	00706	1	355	
	50	160	157	05083	1	355	
2200	30	140	114	56937	1	450	
	40	160	152	56938	1	450	
2350	20	125	87	00693	1	500	
	30	140	130	00700	1	500	
	40	160	175	04935	1	500	
2500	20	140	100	08695	1	750	
	30	160	150	08696	1	750	
	40	200	200	08697	1	750	
3000	20	160	140	08699	1	1340	
	30	200	212	08700	1	1340	
	40	282	225	08701	1	1340	

Παρελκόμενα φίλτρων

Διπλό μανόμετρο



Περιλαμβάνονται τα σωληνάκια πίεσης και ρακόρ

	Κωδικός	Συσκευασία	Βάρος (kg)	Τιμή
έως 3 kg / cm ²	00729	1	1	
έως 6 kg / cm ²	00730	1	1	

Αντλίες για μεγάλες πισίνες

Κίνυ αντλία 1500 στροφών IE3 CERTIFICATE



Αντλία υψηλής απόδοσης, χαμηλών στροφών (1500 rpm)

- Διαθέσιμη σε 3 HP, 4 HP και 5.5 HP
- Χαμηλό επίπεδο θορύβου: 59 dBA
- Υδραυλική απόδοση 78% (ISO 9906 standard)
- Στυπιοθλίπτως για θαλασσινό νερό
- IEC μοτέρ (IE3)
- Διαθέτει σήμανση GS
- Η αντλία έρχεται σε 2 κουτιά (αντλία + προφίλτρο)



	Κωδικός	Συσκευασία	Βάρος (kg)	Τιμή
Κίνυ 3HP 230/400V 50Hz + προφίλτρο	66047	1	56.4	
Κίνυ 3HP 400/690V 50Hz + προφίλτρο	63042	1	56.4	
Κίνυ 4HP 230/400V 50Hz + προφίλτρο	66048	1	59.4	
Κίνυ 4HP 400/690V 50Hz + προφίλτρο	63043	1	59.4	
Κίνυ 5.5HP 230/400V 50Hz + προφίλτρο	66049	1	66.4	
Κίνυ 5.5HP 400/690V 50Hz + προφίλτρο	63044	1	66.4	



Αντλίες μεγάλης παροχής

Κίνυ αντλία 1500 στροφών IE3 CERTIFICATE

Αντλία υψηλής απόδοσης για μεγάλες πισίνες και υδροπάρκα (1500 rpm)

- Διαθέσιμη σε: 7.5 HP, 10 HP και 15 HP.
- Χαμηλό επίπεδο θορύβου: 66 dBA.
- Υδραυλική απόδοση 85% (ISO 9906 standard)
- Στυπιοθλίπτως για θαλασσινό νερό
- IEC μοτέρ (IE3)
- Διαθέτει σήμανση GS
- Η αντλία έρχεται σε 2 κουτιά (αντλία+ προφίλτρο)



**Κατάλληλη για υψηλά
μανομετρικά και
υδροπάρκα**

	Κωδικός	Συσκευασία	Βάρος (kg)	Τιμή
Κίνυ 7.5HP 230/400V 50Hz + προφίλτρο	56633	1	107.4	
Κίνυ 7.5HP 400/690V 50Hz + προφίλτρο	56634	1	107.4	
Κίνυ 10HP 230/400V 50Hz + προφίλτρο	56635	1	117.9	
Κίνυ 10HP 400/690V 50Hz + προφίλτρο	56637	1	117.9	
Κίνυ 15HP 230/400V 50Hz + προφίλτρο	56638	1	151.2	
Κίνυ 15HP 400/690V 50Hz + προφίλτρο	56639	1	151.2	

Αντλίες μεγάλης παροχής

Colorado αντλία με προφίλτρο



Φυγοκεντρική αντλία με προφίλτρο, ιδανική για μεγάλες παροχές. Προφίλτρο με διαφανές καπάκι και κλείσιμο με βίδες ψευδαργύρου (εύκολη πρόσβαση). Σώμα αντλιών και προφίλτρο κατασκευασμένα από πολυπροπυλένιο ενισχυμένο με υαλοβάμβακα. Άξονας αντλίας και καλάθι προφίλτρου από ανοξείδωτο χάλυβα.

IE2 μοτέρ με προστασία 3000 RPM IP-55 στα 230/400 V ή 400/690 V και 50 Hz.

Από 4 HP έως 12,5 HP



Κατάλληλη για μεγάλες πισίνες Water Parks

	Κωδικός	Συσκευασία	Βάρος (kg)	Τιμή
4 HP. 230/400 V	44706-120	1	56	
5.5 HP. 230/400 V	44707-120	1	56	
7.5 HP. 230/400 V	44708-120	1	57	
7.5 HP. 400/690 V	44709-120	1	57	
10 HP. 230/400 V	44710-120	1	68	
10 HP. 400/690 V	44711-120	1	68	
12.5 HP. 230/400 V	44712-120	1	72	
12.5 HP. 400/690 V	44713-120	1	72	

Κωδικός	Τάση (V)	Ισχύς		Διαστάσεις (mm)									
		Kw	Hp	A	B	C	D	E	F	G	H	J	
44706-120	230/400	2,9	4	375	255	90	405	470	330	200	535	820	
44707-120	230/400	4	5,5	375	255	110	405	470	330	200	535	840	
44708-120	230/400	5,5	7,5	375	255	110	405	470	330	200	535	840	
44709-120	400/690												
44710-120	230/400	7,4	10	375	255	110	405	470	330	200	535	910	
44711-120	400/690												
44712-120	230/400	9,2	12,5	375	255	110	405	470	330	200	535	955	
44713-120	400/690												

Colorado αντλία χωρίς προφίλτρο



Φυγοκεντρική αντλία με προφίλτρο, ιδανική για μεγάλες παροχές. Σώμα αντλιών και προφίλτρο κατασκευασμένα από πολυπροπυλένιο ενισχυμένο με υαλοβάμβακα. Άξονας αντλίας και καλάθι προφίλτρου από ανοξείδωτο χάλυβα.

IE2 μοτέρ με προστασία 3000 RPM IP-55 στα 230/400V ή 400/690V και 50Hz.

Από 4HP έως 12,5HP



	Κωδικός	Συσκευασία	Βάρος (kg)	Τιμή
4 HP. 230/400 V	44714-120	1	39	
4 HP. 230/400 V	44715-120	1	44	
7.5 HP. 230/400 V	44716-120	1	50	
7.5 HP. 400/690 V	44717-120	1	50	
10 HP. 230/400 V	44718-120	1	61	
10 HP. 400/690 V	44719-120	1	61	
12.5 HP, 230/400 V	44720-120	1	65	
12.5 HP, 400/690 V	44721-120	1	65	



VFD VS Inverter με modbus

	Κωδικός	Συσκευασία	Βάρος (kg)	Τιμή
3,5 HP	77257	1	-	
5.5 HP	77258	1	-	

Maxim αντλία 2860 στροφών

Σώμα αντλίας και βάση από πλαστικό, άξονας κινητήρα από ανοξείδωτο χάλυβα AISI-316 με διπλή μόνωση. Ο κινητήρας έχει βαθμό προστασίας IP 55. Καλάθι προφίλτρου χωρητικότητας 8 λίτρων. Διαφανές καπάκι προφίλτρου.

Ιδανική για μεγάλα φίλτρα, υδρομασάζ



	Κωδικός	Συσκευασία	Βάρος (kg)	Τιμή
Maxim 3.5 HP	08003	1	32	
Maxim 4.5 HP	08004	1	34	
Maxim 5.5 HP	08005	1	37	

Τεχνικά Χαρακτηριστικά:

Κωδικός	Ισχύς	Σύνδεση	Τάση	Μανόμετρο (m³/h)					
				8	10	12	14	16	19.5
08003	3.5 HP	Ø90	230 / 400 V III	56	50	42	34	23	0
08004	4.5 HP		230 / 400 V III	74	66	57	46	30	0
08005	5.5 HP		230 / 400 V III	88	78	67	53	34	0

Maxim VS

αντλία μεταβλητής ταχύτητας για επαγγελματικές και μη πισίνες



	Κωδικός	Συσκευασία	Βάρος (kg)	Τιμή
Maxim VS 350	73773	1	35	
Maxim VS 450	73774	1	37	
Maxim VS 550	73775	1	43	

Κωδικός	Voltage	Capacity	Head	Maximum Head	Max.Capacity at Head=4m	Motor Rated	Maximum Ads Power	Pipe Size
	U_N	Q_N	H_N	H_{MAX}	Q_{MAX}	P_{2N}	P_{1MAX}	Ø
	V	m³/h	m	m	m³/h	kW	kW	
73773	380-460	41,6	10	19,3	54,6	2,60	2,60	90
73774	380-460	66,0	10	19,7	83,0	3,40	3,40	90
73775	380-460	74,0	10	20,0	98,5	4,00	4,00	90

Προφίλτρα

Προφίλτρο από πολυπροπυλένιο και fibreglass

Φλάντζες σύμφωνα με το DIN-2501 Standard.

Παρέχεται με ρακόρ στην είσοδο και φλάντζα στην έξοδο.

Είσοδος: Ø 90mm και έξοδος Ø 110mm - Χωρητικότητα 8 λίτρων.



Κωδικός	Συσκευασία	Βάρος (kg)	Τιμή
09879	1	8.4	



Προφίλτρο Astramax



Προφίλτρο από ABS, με διαφανές καπάκι και ενισχυμένο προφίλτρο.

Σπείρωμα 2¼ στην είσοδο και ρακόρ Ø 63 mm στην έξοδο,
(δεν περιλαμβάνεται ο κωδικός Cerex: 02332)



Κωδικός	Συσκευασία	Βάρος (kg)	Τιμή
16104	1	1.5	

Αντικραδασμικά

Ελαστικές αντικραδασμικές φλάντζες

Για χρήση σε κρύο και ζεστό νερό, θαλασσινό νερό, πεπιεσμένο αέρα και ασθενή οξέα.

Ονομαστική πίεση λειτουργίας: 16 bar



Κωδικός	Συσκευασία	Βάρος (kg)	Τιμή
PN10 Ø50	20231	-	
PN10 Ø65	20232	-	
PN10 Ø80	20233	-	
PN10 Ø100	20234	-	
PN10 Ø125	20235	-	
PN10 Ø150	20236	-	
PN10 Ø200	20237	-	
PN10 Ø250	20238	-	

Ηλεκτρόλυση άλατος & έλεγχος PH/CL

Easy Salt Next VC ηλεκτρόλυση άλατος

Το Easy Salt Next είναι αυτοκαθαριζόμενα συστήματα ηλεκτρόλυσης αλατιού για εφαρμογή σε εμπορικές και δημόσιες πισίνες έως 190 g.χλωρίου/ώρα.

Οθόνη touch screen με ηλεκτρόδια ποιότητας Premium+: έως και 12.000 ώρες συνεχούς λειτουργίας.



Κωδικός	Συσκευασία	Βάρος (kg)	Τιμή
Easy Salt Next VC 75 G/H	76376	1	25
Easy Salt Next VC 100 G/H	76378	1	25
Easy Salt Next VC 150 G/H	76380	1	35
Easy Salt Next VC 190 G/H	76382	1	35
Easy Salt Next VC pH/ORP 75 G/H	76377	1	25
Easy Salt Next VC pH/ORP 100 G/H	76379	1	25
Easy Salt Next VC pH/ORP 150 G/H	76381	1	35
Easy Salt Next VC pH/ORP 190 G/H	76383	1	35

Ηλεκτρόλυση άλατος & έλεγχοι PH/CL

Pro-Chlore Salt ηλεκτρόλυση άλατος για επαγ/κές πισίνες (4kg/m³)



Η ηλεκτρόλυση Pro-Chlore Salt **περιλαμβάνει ηλεκτρόδια ΕΧ ΤΙΤΑΝΙΟΥ υψηλού επιπέδου αντοχής**. Μπορεί να κατασκευαστεί κατόπιν αιτήματος, για θαλάσσιο νερό (σειρά Pro-Chlore Salt AM). Για τον έλεγχο περισσότερων μονάδων για την ίδια πισίνα θα χρειαστείτε ένα εξωτερικό έλεγχο AP PR-2001 και το TRI multiple control kit (code 70338).



	Κωδικός	Συσκευασία	Βάρος (kg)	Τιμή
Pro-Chlore Salt A-50EX	35252	1	55	
Pro-Chlore Salt A-80EX	35253	1	65	
Pro-Chlore Salt A-120EX	35254	1	100	
Pro-Chlore Salt A-180EX	35255	1	120	
Pro-Chlore Salt A-300EX	35256	1	140	
Pro-Chlore Salt A-600EX	35257	1	200	

Nature Salt Plus ηλεκτρόλυση άλατος για επαγ/κές πισίνες (2kg/m³)

Η ηλεκτρόλυση Nature Salt (δουλεύει σε χαμηλή περιεκτικότητα άλατος, 2kg/m³) και έχει εφαρμογή σε δημόσιες πισίνες για παραγωγή μέχρι και 300 g χλωρίου ανά ώρα. **Το σύστημα υψηλής πίεσης TWINCELL, είναι εξοπλισμένο με ηλεκτρόδια (Nature Salt) υψηλής ποιότητα για επαγγελματική χρήση.**

Για τον έλεγχο περισσότερων από μια μονάδων για την ίδια πισίνα θα χρειαστείτε τον πίνακα AP PR-200 και το κιτ πολλαπλών ελέγχων TRI (κωδικός 70338).



Πίνακας ελέγχου:
(AP PR 60359- 60361-60362)

	Κωδικός	Συσκευασία	Βάρος (kg)	Τιμή
Nature Salt 50 EX/LS	53810	1	80	
Nature Salt 80 EX/LS	53811	1	90	
Nature Salt 120 EX/LS	53812	1	130	
Nature Salt 180 EX/LS	53813	1	145	
Nature Salt 300 EX/LS	53814	1	170	



UV απολύμανση

Heliox UV LP PE

Heliox UV LP	Κωδικός	Συσκευασία	Βάρος (kg)	Τιμή
P20EX PE 90W / 30 W (UVC)	63138	1	-	
P25EX PE 180W / 60 W (UVC)	63139	1	-	
P30EX PE 270W / 90 W (UVC)	63140	1	-	

Πάνελ ελέγχου & αυτόματης ρύθμισης

AP PR-200 συμβατό με ηλεκτρόλυση άλατος

Η καλύτερη επιλογή του επαγγελματία για τον έλεγχο παραμέτρων. Ο εξοπλισμός **AP PR-200** είναι συμβατός με τις σειρές **Easy Salt**, **ProChlore Salt** και **Neolysis**. Πολύ εύκολο μενού και συνδέσεις. Το AP R-200, μπορεί να ελέγξει δοσομετρικές αντλίες, ηλεκτροβάννα χλωριωτών (με χρήση ρελέ ισχύος) ή μονάδες ηλεκτρόλυσης άλατος.

* Μοντέλα με **Cl2 ppm**: μπορεί να χρησιμοποιηθεί ηλεκτρολύτης κατάλληλος για θαλασσινό νερό, τον οποίο θα πρέπει να παραγγείλετε ξεχωριστά.



	Κωδικός	Συσκευασία	Βάρος (kg)	Τιμή
AP PR-206 pH/ORP	60359	1	-	
AP PR-207 pH/Cl2 PPM	60361	1	-	
AP PR-204 Cl2 PPM	60362	1	-	
AP PR-204 pH/ORP + intergraded KIT TRI	60359-KIT TRI	1	-	
AP PR-207 pH/Cl2 PPM + intergraded KIT TRI	60361-KIT TRI	1	-	
AP PR-204 Cl2 PPM + intergraded KIT TRI	60362-KIT TRI	1	-	
ECC1 Electrolyte / Για αισθητήρα οργανικού χλωρίου	64658	1	-	
Προαιρετικά: TRI kit, 3-unit control	70338	1	-	

Υγρά καλιμπραρίσματος

pH7, pH4, mV470 μπουκαλάκια των 30ml



Κωδικός: 60618 **Κωδικός:** 60632 **Κωδικός:** 60633

	Κωδικός	Συσκευασία	Βάρος (kg)	Τιμή
pH7.0 - 30ml (πράσινο)	60618	1	0.053	
pH4.0 - 30ml (κόκκινο)	60632	1	0.058	
RX470 mV - 30ml (κίτρινο)	60633	1	0.060	



Καρέκλα για ΑΜΕΑ (ηλεκτρική)

Καρέκλα μετακινούμενη (με αντίβαρα) για ΑΜΕΑ

Καλέστε το τμήμα πωλήσεων για περαιτέρω πληροφορίες σχετικά με το προϊόν

	Κωδικός	Συσκευασία	Βάρος (kg)	Τιμή
Με αντίβαρα από μπρετόν	69444	1	-	



Καρέκλα με βάση για ΑΜΕΑ

Καλέστε το τμήμα πωλήσεων για περαιτέρω πληροφορίες σχετικά με το προϊόν.

	Κωδικός	Συσκευασία	Βάρος (kg)	Τιμή
Splash Chair	53924	1	390	



Hydraulic lift

Πλήρως εξοπλισμένο:	Κωδικός	Συσκευασία	Βάρος (kg)	Τιμή
650 mm	28619	1	18.7	
1000 mm	28620	1	35.5	
Κύλινδρος	28621	1	13.8	
Εξαρτήματα	28622	1	18.3	

Εξοπλισμός διάσωσης

Γάντζος ναυαγοσώστη

Κατασκευασμένο από ανοξείδωτο χάλυβα AISI-316 κατάλληλο μόνο για τα κοντάρια 01361, 01362, 01363, 15838



	Κωδικός	Συσκευασία	Βάρος (kg)	Τιμή
Ανοξείδωτο 316 (για βαρέως τύπου κοντάρια)	01368	1	1,46	
Αλουμινένιο (για όλα τα κοντάρια)	01368G	1	1,46	

Σωσίβιο

Κατασκευασμένο από Styrogoror, κάλυμμα από πορτοκαλί πανί, 0700mm



	Κωδικός	Συσκευασία	Βάρος (kg)	Τιμή
Σωσίβιο ASTRALPOOL	01369	6	18,0	
Σωσίβιο χωρίς πανί	01369-0100	6	1	

Βάση σωσιβίου INOX

Κατασκευασμένο από ανοξείδωτο χάλυβα AISI-304. Μπορεί να κρεμαστεί στον τοίχο ή να τοποθετηθεί σε θέση ασφαλείας (κωδικός 01371). Παρέχεται με ούπα και βίδες.



	Κωδικός	Συσκευασία	Βάρος (kg)	Τιμή
	01370	1	1,16	

Παιχνίδια νερού

Μανιτάρι νερού Ø 250 MM



Κατασκευασμένο από AISI-316L

Στήλη Ø 104 mm

Ύψος 385 mm

	Κωδικός	Συσκευασία	Βάρος (kg)	Τιμή
Ματ φινίρισμα	34378	1	5,4	



Μανιτάρι νερού Ø 400 MM

Κατασκευασμένο από AISI-316L

Στήλη Ø 129 mm

Ύψος 460 mm

	Κωδικός	Συσκευασία	Βάρος (kg)	Τιμή
Ματ φινίρισμα	34381	1	9,6	



Μανιτάρι νερού Ø 670 MM

Κατασκευασμένο από AISI-316L

Στήλη Ø 168 mm

Ύψος 600 mm.

	Κωδικός	Συσκευασία	Βάρος (kg)	Τιμή
Ματ φινίρισμα	34384	1	34,5	

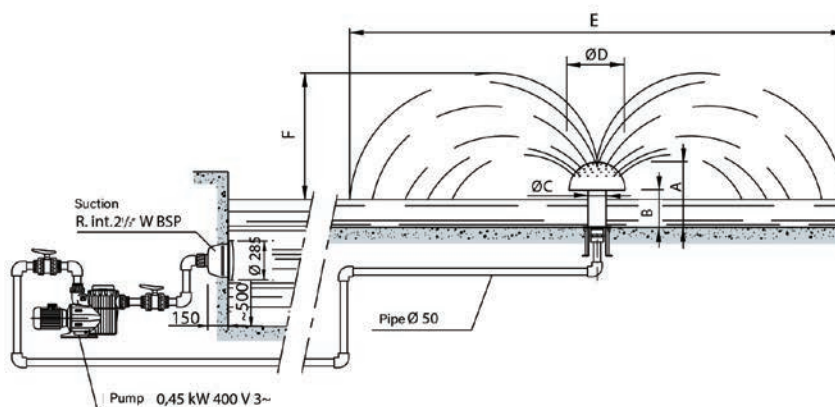

TECHNICAL FEATURES

Mushroom Ø	Size in cm					Feature code	Anchoring sockets		Suction		Pump	Control box		
	A	B	Ø C	E	F		Concrete	Liner	Concrete	Liner		Manual push button	Pneumatic push button	
													Concrete	Liner
250	385		104	5000	1500	34378								
400	460	270	129	6600	1700	34381	19983	15833	19987x1	20091x1	65558	19988	07669	07868
670	600		168	7000	1800	34384								

Εξαρτήματα εκτός καταλόγου

Φώτα

Λάμπα Par 56

Λάμπα Par 56 μπλέ



Κωδικός	Συσκευασία	Βάρος (kg)	Τιμή
67510B	-	-	

Φωτιστικό Flat mini

Διάμετρος: 12 cm - 10 Watt



	Κωδικός	Συσκευασία	Βάρος (kg)	Τιμή
Ψυχρό	52130FLAT	-	-	
Θερμό	52130FLATWW	-	-	

Κουτί διακλάδωσης (χαμηλό)

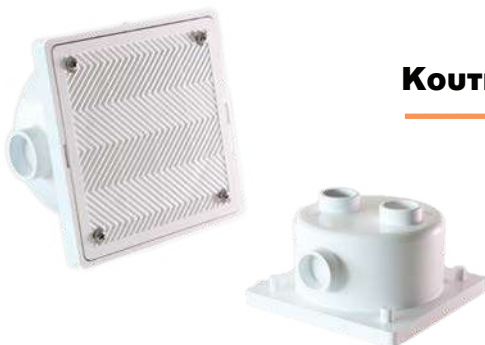

Κωδικός	Συσκευασία	Βάρος (kg)	Τιμή
30825-G	-	-	



Σχάρες γενικά

Σχάρα τοίχου για αναρρόφηση

	Κωδικός	Συσκευασία	Βάρος (kg)	Τιμή
Ø 200	00030G	-	-	



Σχάρα υπερχειλίσσης

	Κωδικός	Συσκευασία	Βάρος (kg)	Τιμή
24 cm	11108-24	10 m	-	
20 cm	11107-20	5 m	-	
Βαρέως τύπου 30 cm	11109W	-	-	



Γωνία σχάρας υπερχειλίσσης 24cm

	Κωδικός	Συσκευασία	Βάρος (kg)	Τιμή
24 cm	22380-G	-	-	



Σχάρα πυθμένα

	Κωδικός	Συσκευασία	Βάρος (kg)	Τιμή
Λευκό / 30 x 30 cm	00030-G	-	-	
Λευκό / 25 x 25 cm	00025-G	-	-	
Μπέζ / 25 x 25 cm	00025-G-CL090	-	-	
Ανοιχτό Γκρί / 25 x 25 cm	00025-G-CL129	-	-	
Μαύρο / 25 x 25 cm	00025-G-CL01	-	-	



Σχάρες αντιγκλωβιστικές

	Κωδικός	Συσκευασία	Βάρος (kg)	Τιμή
25 x 25 cm	00025VORTEX	-	-	
35 x 35 cm	00030VORTEX	-	-	



Turbojet (10-16 m³/h)

	Κωδικός	Συσκευασία	Βάρος (kg)	Τιμή
Turbojet για Μπετόν	32641G	-	-	
Turbojet για Liner	32641-GL	-	-	
INOX πρόσοψη 316 για Turbojet Liner	27151	-	-	



Mini skimmer για μπετόν

	Κωδικός	Συσκευασία	Βάρος (kg)	Τιμή
Λευκό	00250GL	-	-	
Μαύρο	00250GL-CL01	-	-	



Ανταλλακτικό καλάθι

	Κωδικός	Συσκευασία	Βάρος (kg)	Τιμή
Καλάθι για Mini Skimmer	00250GR001	-	-	



Στόμιο τοίχου

	Κωδικός	Συσκευασία	Βάρος (kg)	Τιμή
Κολλητό Ø 63 mm	33344GT	-	-	



Τάπα στομίου

	Κωδικός	Συσκευασία	Βάρος (kg)	Τιμή
Τάπα 1 1/2" για στόμιο σκούπας	00030G	-	-	



Ρυθμιστής αέρα

	Κωδικός	Συσκευασία	Βάρος (kg)	Τιμή
Κολλητό Ø 32mm / White	04110K	-	-	
Κολλητό Ø 32mm / Light Grey	04110KCL129	-	-	



Μπουτόν αέρα

	Κωδικός	Συσκευασία	Βάρος (kg)	Τιμή
Μπουτόν αέρα χρωμέ	04048G	-	-	



Διακόπτης

	Κωδικός	Συσκευασία	Βάρος (kg)	Τιμή
Πνευματικός διακόπτης 2 επαφών καστανίας	04050G	-	-	



Διακόπτης ροής (βαρέως τύπου)

	Κωδικός	Συσκευασία	Βάρος (kg)	Τιμή
Διακόπτης ροής 1/2"	34626G	-	-	



Ροόμετρα

	Κωδικός	Συσκευασία	Βάρος (kg)	Τιμή
Ø 63 1 - 16 m ³	10300	-	-	
Ø 75 8 - 40 m ³	10309	-	-	
Ø 75 12 - 60 m ³	10308	-	-	



Σωληνάκι για μπουτόν αέρα

	Κωδικός	Συσκευασία	Βάρος (kg)	Τιμή
Κουλούρα 300m (κόβεται και ανά 10m)	04047G	-	-	



Αυτόματη πλήρωση με ηλεκτροβάνα (24V)

	Κωδικός	Συσκευασία	Βάρος (kg)	Τιμή
Περιλαμβάνονται: Πίνακας με ηλεκτρόδια για υπερχείλιση	25727P30	-	-	
Πίνακας με ηλεκτρόδια για skimmer	25727SK	-	-	
Ηλεκτροβάνα 1"	09395	-	-	

Πισίνες Fiberglass

Μονοβλοκ πολυεστερικές πισίνες
με μεταλλικές ενισχύσεις

ASTRALPOOL 



- 6 επιστρώσεις
- 3 μεταλλικές ενισχύσεις
- Οριζόντιες και κάθετες νευρώσεις
- Πυθμένας honeycomb (Sandwich)
- Λείο φινίρισμα με gel coat
- Υψηλή αντοχή



spaYPSILON 2.50 x 4.00 x 1.25m (με skimmer)

Εύκολη μεταφορά (χωρίς άδεια ΥΠΕΧΩΔΕ) - Υδρομασάζ - Αντίθετη Ροή (προαιρετικά)

Βασικά χρώματα
χωρίς extra χρέωση



Ειδικά χρώματα
με extra χρέωση

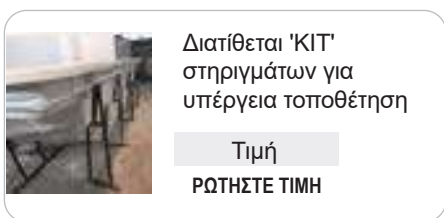

Διατίθεται 'KIT'
στηριγμάτων για
υπέργεια τοποθέτηση

Τιμή
ΡΩΤΗΣΤΕ ΤΙΜΗ

spaYPSILON (με skimmer)

Περιγραφή	Διαστάσεις	Τιμή
spaYPSILON Mini πισίνα με βασικά χρώματα	2.50 x 4.00 x 1.25 m	<input type="text"/>
spaYPSILON Mini πισίνα με ειδικά χρώματα	2.50 x 4.00 x 1.25 m	<input type="text"/> EXTRA ΧΡΕΩΣΗ

spaYPSILON (υπερχείλιση)

Περιγραφή	Διαστάσεις	Τιμή
spaYPSILON Υπερχείλιση με βασικά χρώματα	2.50 x 4.00 x 1.25 m	<input type="text"/>
spaYPSILON Υπερχείλιση με ειδικά χρώματα	2.50 x 4.00 x 1.25 m	<input type="text"/> EXTRA ΧΡΕΩΣΗ

spaYPSILON KIT

KIT 1

Μόνο υδρομασάζ

- 2 x mini Led φώτα λευκά
- 1 x ρυθμιστή αέρα
- 2 x στόμια υδρομασάζ επιστροφής
- 1 x skimmer
- 1 x στόμιο επιστροφής
- 1 x μπουτόν πνευματικό
- 1 x αναρρόφηση

KIT 2

Υδρομασάζ & Turbojet

- 2 x mini Led φώτα λευκά
- 1 x ρυθμιστή αέρα
- 2 x στόμια υδρομασάζ επιστροφής
- 1 x στόμιο επιστροφής
- 2 x μπουτόν πνευματικά
- 3 x αναρροφήσεις
- 1 x turbojet αντίθετης ροής
- 1 x skimmer



Προαιρετικά : στόμιο σκούπας 00336

spaATHENEO



Περιγραφή	Διαστάσεις	Τιμή
spaATHENEO με βασικά χρώματα	2.16 x 4.00 x 1.00 m	<input type="text"/>
spaATHENEO με ειδικά χρώματα	2.16 x 4.00 x 1.00 m	<input type="text"/> EXTRA ΧΡΕΩΣΗ

Πισίνα Delta

Delta πολυεστερική πισίνα

Με αντιολισθητικά σκαλοπάτια και πάγκο.

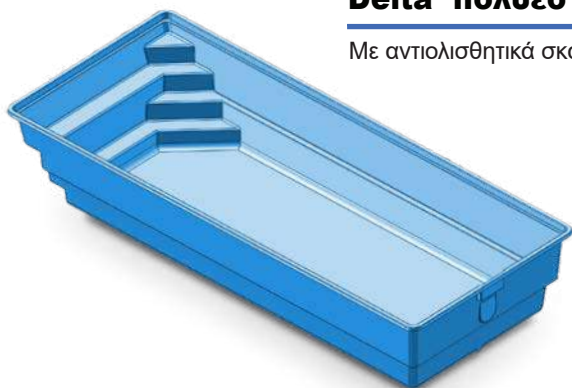

Κωδικός	Διαστάσεις	Τιμή
01DELTA 01R	3.00 x 5.50 x 1.50 m	
01DELTA 12R	3.20 x 6.50 x 1.25 m	
01DELTA 03R	3.20 x 6.50 x 1.50 m	
01DELTA 15R	3.40 x 7.50 x 1.25 m	
01DELTA 05R	3.40 x 7.50 x 1.50 m	
01DELTA 06R	3.60 x 8.50 x 1.50 m	
01DELTA 07R	3.80 x 9.50 x 1.50 m	

Πισίνα Simeo

Simeo πολυεστερική πισίνα

Με αντιολισθητικά σκαλοπάτια και πάγκο.



Κωδικός	Διαστάσεις	Τιμή
SPA-SIMEO CL84 / White	4.82 x 2.32 x 1.40 m	
SPA-SIMEO CL90 / Light Grey	4.82 x 2.32 x 1.40 m	
SPA-SIMEO / Light Blue	4.82 x 2.32 x 1.40 m	

Πισίνα Golf

Golf πολυεστερική πισίνα

Με αντιολισθητικά Ρωμαϊκά σκαλοπάτια



Κωδικός	Διαστάσεις	Τιμή
01GOLF03R	3.40 x 6.00 x 1.25 m	
01GOLF04R	3.40 x 6.00 x 1.50 m	
01GOLF02R	3.40 x 7.00 x 1.50 m	
01GOLF05R	3.60 x 8.00 x 1.50 m	
01GOLF07R	3.80 x 9.00 x 1.50 m	

ΚΙΤ πολυεστερικών πισίνων Golf ή Delta

Golf ή Delta ή Simeo - περιλαμβάνει:

Η τοποθέτηση του ΚΙΤ μπορεί να γίνει στην εταιρεία μας με υπόδειξή σας

Κωδικός	Περιγραφή
01463	Skimmer φαρδύ στόμιο & τετράγωνο καπάκι (1τεμ)
00364 + 70870	Φωτιστικό LED λευκό 16W/12V (2τεμ) με καλώδιο 2,5 m
00336 + 74121-0001	Αναρρόφηση
00334	Στόμιο προσαγωγής (2τεμ)
28138	Σωλήνας σπирάλ φωτιστικού (2τεμ)

Προαιρετικά : στόμιο σκούπας 00336

Compact μηχανοστάσιο με Led φωτιστικό & πίνακα

Εγκατάσταση χωρίς τρυπήματα



Κωδικός	Περιγραφή	Τιμή
66890	Μηχ/σιο για έως 40 m ³	
66887	Μηχ/σιο για έως 65 m ³	



Απαιτείται πίνακας

Ramses μηχανοστάσιο (διαστάσεις 1.15 x 1.12 x 1.05 ύψος)

Έτοιμο μηχανοστάσιο με φίλτρο 560mm και αντλία 1 Hp.
 Δεν περιλαμβάνεται η άμμος του φίλτρου (32 kg 1-2 mm, 78 kg 0.4-0.8mm)
 Δεν χωράει αντλία Turbojet.

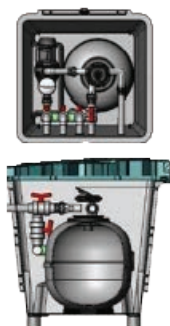

Κωδικός	Περιγραφή	Τιμή
41910	Μηχανοστάσιο RAMSES με Aster	
10697	Χαλαζιακή άμμος 1 - 2 mm (25 kg)	
00596	Χαλαζιακή άμμος 0.4 - 0.8 mm (100 kg)	
57012	Γυάλινη άμμος 1 - 3 mm (25 kg)	
57011	Γυάλινη άμμος 0.5 - 1 mm (75 kg)	



Απαιτείται πίνακας

Μηχανοστάσιο (διαστάσεις 1.30 x 1.12 x 1.06 ύψος)

Έτοιμο μηχανοστάσιο με φίλτρο 560 mm / 1 hp Sena, (χωράει και αντλία Turbojet) ή με 660 mm IVORY / 1,25 Hp Sena (δεν χωράει και αντλία Turbojet).
 Επιλέξτε πίνακα παρακάτω ανάλογα με τον αριθμό αντλιών.



με φίλτρο

IVORY

για SPA YPSILON

Κωδικός	Περιγραφή	Τιμή
■ 28788	600 mm / 1 hp	
■ 28790	660 mm / 1.25 hp	
■ ΜΗΧΑΝ. + TURBO	560 mm / 1 hp + 2 hp Hydro	

Πίνακας Ελέγχου (με ρελέ διαφυγής & τοροειδή μετασχηματιστή)

24 ώρες, ρολόι προγραμματισμού, αρθρωτός διακόπτης "Auto / 0 / Manual".
 Μετασχηματιστής 230/12 V -300VA. Δυνατότητα ελέγχου των αντλιών με μπουτόν



TESTED



Κωδικός	Περιγραφή	Τιμή
■ 25727FT	Ανακυκλοφορία + φώτα	
■ 25727-HYDRO	+ ενεργοποίηση αντλίας	
● 25727-Y	+ αντλία TURBOJET 2Hp	

Πισίνες Προκάτ

Πάνελ skimmer & υπερχείλιση για πισίνες προκατ

Διατίθενται

έτοιμα ΚΙΤ πισίνας

αλλά και βάση σχεδίου σας (έτοιμα τρυπημένα στο ύψος 1,5m από το εργοστάσιο)



υπερχείλιση

1.20 m

1.50 m



skimmer

1.20 m

1.50 m



Πάνελ και εξαρτήματα στήριξης



Κωδικός:
05815



Κωδικός:
12184



Κωδικός:
81051100F



Κωδικός:
05825

Κωδικός	Περιγραφή	Τιμή
1,5 m		
12396-S	Πάνελ ατρύπητο	
12400-S	Γωνία για πάνελ	
12403-S	Αντηρίδα	
12405-S	Πάνελ skimmer αριστερό	
12406-S	Πάνελ skimmer δεξί	
12406C-S	Πάνελ skimmer norm	
12407-S	Πάνελ φωτιστικό	
12408-S	Πάνελ στόμιο	
12409-S	Πάνελ ατρύπητο 0,5 x 1,5 m	
12410-S	Ανάποδη γωνία 270° / 0,5 x 1,5 m	
1,2 m		
12398-S	Πάνελ ατρύπητο	
12399-S	Γωνία για πάνελ	
12404-S	Αντηρίδα	

Παρεκόμενα

Κωδικός	Περιγραφή	Τιμή
05815	Πηχάκι - Προφίλ	
05825-250 ή 05825	Σφήνα	
12184	Κορδόνι	
81051100F	Πριτσίνια	



Φυσιγγία

9 3/4"

- 5μm PP φίλτρο φυσιγγίου
- GAC φυσιγγιο ενεργού άνθρακα σε κόκκους
- CTO φυσιγγιο ενεργού άνθρακα
- 2" x 10" in-line GAC αντιβακτηριακό φυσιγγιο ενεργού άνθρακα

Κωδικός	Συσκευασία	Τιμή
45396 / 304118	50 τεμ.	
45397	25 τεμ.	
45398 / 304119	25 τεμ.	
45399	25 τεμ.	

***ΝΕΟΣ ΚΩΔΙΚΟΣ**



Αντίστροφη όσμωση

	Κωδικός	Συσκευασία	Τιμή
Αντίστροφη όσμωση IDRAPURE 5	45391	1	
Αντίστροφη όσμωση IDRAPURE 5P με αντλία	45392	1	
Σετ ανταλλακτικών 5 τεμάχια	45393	1	



Αντίστροφη όσμωση Idrapure COMPACT	304073	1	
Αντίστροφη όσμωση Idrapure COMPACT με αντλία	45395	1	

Αποσκληρυντές



	Ροή	Ρητίνη	Κωδικός	Συσκευασία	Τιμή
Idrosoft 10	1 m ³ /h	10 Kg	45316	1	
Idrosoft 30	2,4 m ³ /h	30 Kg	45319	1	

* Για περισσότερα προϊόντα επεξεργασίας νερού, επικοινωνήστε με το τμήμα πωλήσεων



Θέση Λάκκο Κάτσαρη, Ασπρόπυργος Τ.Κ. 19300
Τ. 210 5594527 - 528 | info_gr@fluidra.com | www.fluidra.gr